

**B-190 Series**

# INSTRUCTION MANUAL

Model
B-190 Series (B-191 / B-191S / B-192 / B-192S / B-193)
B-190TB series (B-190TB)

Ver. 7.1    2020



---

## Summary

<b>1. Warning</b>	<b>3</b>
<b>2. Symbols and conventions</b>	<b>3</b>
<b>3. Safety Information</b>	<b>3</b>
<b>4. Intended use</b>	<b>3</b>
<b>5. Overview</b>	<b>4</b>
5.1 B-191 / B-191S / B-192 / B-192S / B-193	4
5.2 B-190TB	5
<b>6. Unpacking</b>	<b>6</b>
<b>7. Assembling</b>	<b>6</b>
7.1 B-191S / B-191 / B-192S / B-192 / B-193	6
7.2 B-190TB	7
7.3 Assembling the microscope	8
7.3.1 B-190 Series	8
7.4 Polarizing set (optional)	10
<b>8. Use of the microscope</b>	<b>11</b>
8.1 Switching on the microscope	11
8.2 Light intensity adjustment	11
8.3 Coarse focus tension adjustment	11
8.4 Stage	11
8.5 Adjust the interpupillary distance	12
8.6 Diopter adjustment	12
8.7 Use of oil immersion objective	12
8.8 Aperture diaphragm	13
8.9 Use of the polarizer (optional)	13
<b>9. Microphotography</b>	<b>14</b>
9.1 Cameras with projection lens	14
9.2 Reflex camera	14
<b>10. Use of software and digital head</b>	<b>15</b>
<b>11. Maintenance</b>	<b>16</b>
<b>12. Troubleshooting</b>	<b>17</b>
<b>Equipment disposal</b>	<b>18</b>

---

## 1. Warning

This microscope is a scientific precision instrument designed to last for many years with a minimum of maintenance. It is built to high optical and mechanical standards and to withstand daily use. We remind you that this manual contains important information on safety and maintenance, and that it must therefore be made accessible to the instrument users. We decline any responsibility deriving from incorrect instrument use uses that does not comply with this manual.

## 2. Symbols and conventions

The following chart is an illustrated glossary of the symbols that are used in this manual.



### **CAUTION**

This symbol indicates a potential risk and alerts you to proceed with caution.



### **ELECTRICAL SHOCK**

This symbol indicates a risk of electrical shock.

## 3. Safety Information



### **Avoiding Electrical Shock**

Before plugging in the power supply, make sure that the supplying voltage of your region matches with the operation voltage of the equipment and that the lamp switch is in off position. Users should observe all safety regulations of the region. The equipment has acquired the CE safety label. However, users have full responsibility to use this equipment safely. Please follow the guidelines below, and read this manual in its entirety to ensure safe operation of the unit.

## 4. Intended use

### **Standard models**

For research and teaching use only. Not intended for any animal or human therapeutic or diagnostic use.

### **IVD Models**

Also for diagnostic use, aimed at obtaining information on the physiological or pathological situation of the subject.

## 5. Overview

### 5.1 B-191 / B-191S / B-192 / B-192S / B-193

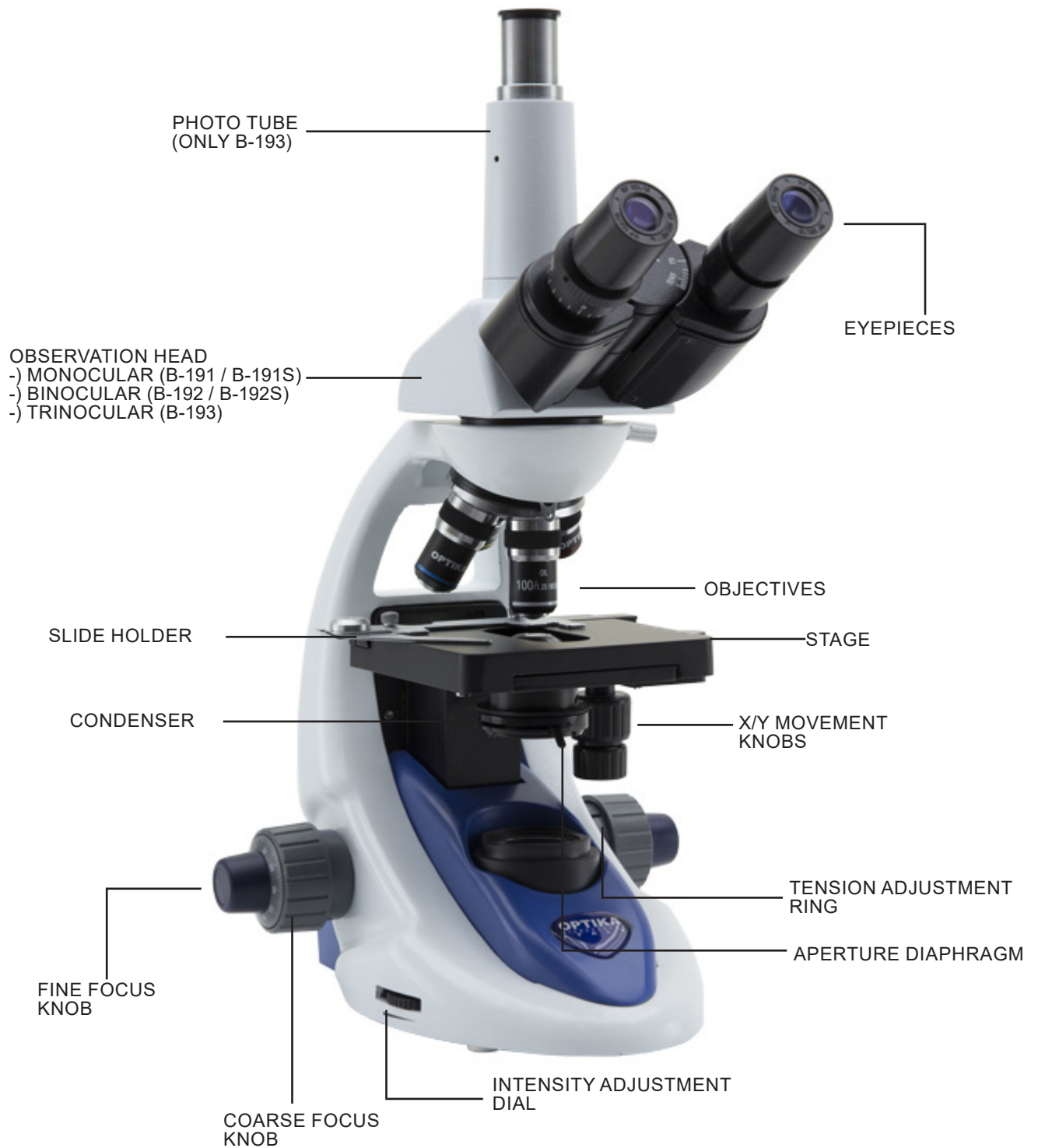

5.2 B-190TB

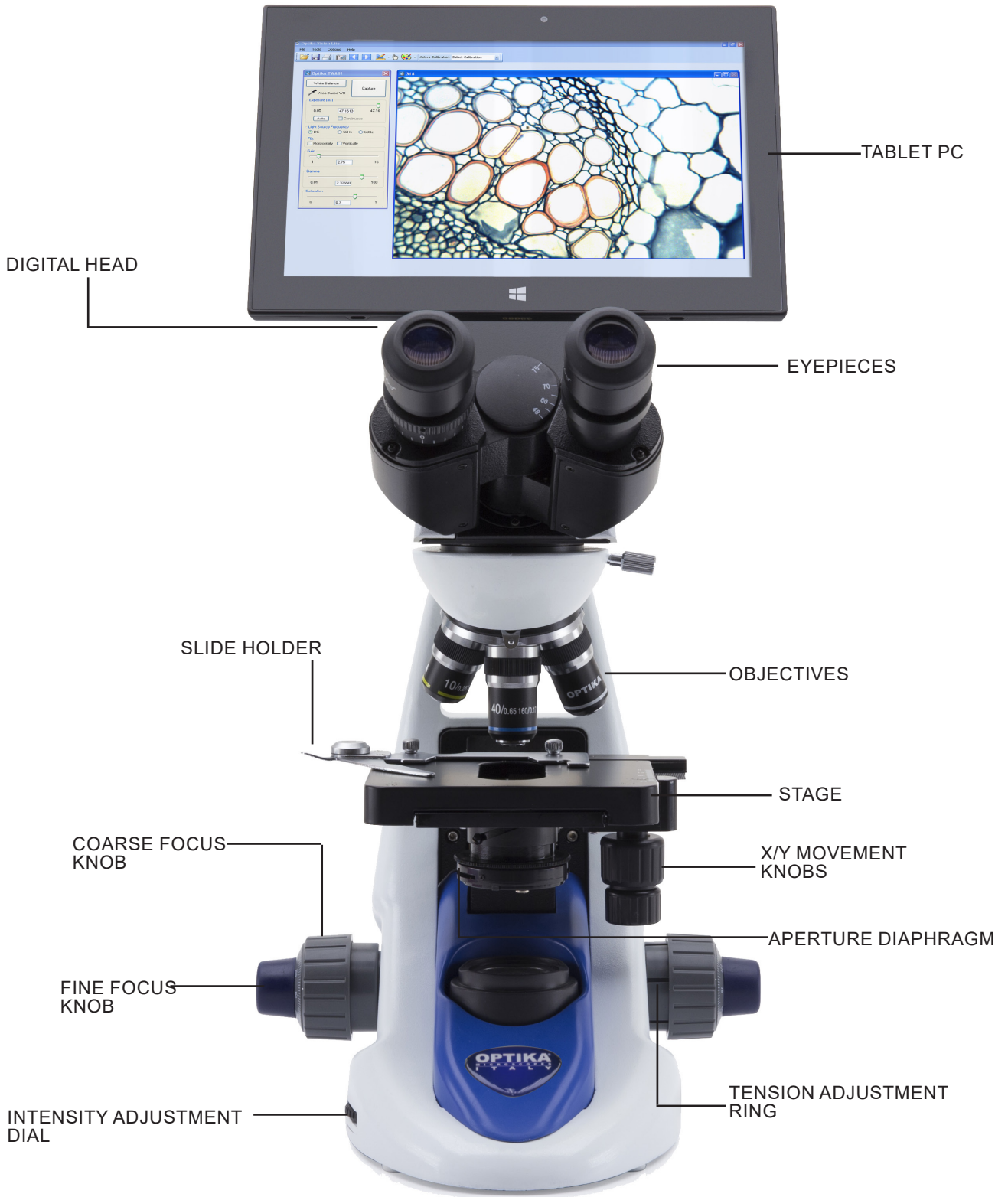

## 6. Unpacking

The microscope is housed in a moulded Styrofoam container. Remove the tape from the edge of the container and lift the top half of the container. Take some care to avoid that the optical items (objectives and eyepieces) fall out and get damaged. Using both hands (one around the arm and one around the base), lift the microscope from the container and put it on a stable desk.

 Do not touch with bare hands optical surfaces such as lenses, filters or glasses. Traces of grease or other residuals may deteriorate the final image quality and corrode the optics surface in a short time.

## 7. Assembling

Once opened the box, the microscope parts are the following:

### 7.1 B-191S / B-191 / B-192S / B-192 / B-193



- |  |   |
|--|---|
| ① Frame  | ⑤ Objectives  |
| ② Observation head<br>monocular (B-191 / B-191S)<br>binocular (B-192 / B-192S)<br>trinocular (B-193) | 4X / 10X / 40X / 100X (B-191/B-192/B-193)<br>4X / 10X / 40X / 60X (B-191S/B-192S) |
| ③ Photo tube (only B-193)  | ⑥ Dust cover  |
| ④ Eyepieces  | ⑦ Green filter  |
|  | ⑧ Power supply  |
|  | ⑨ Immersion oil (B-191/B-192/B-193)   |
|  | ⑩ Tension adjustment tool   |

## 7.2 B-190TB



- |                                      |                           |
|--------------------------------------|---------------------------|
| ① Frame                              | ⑧ Power supply            |
| ② Digital observation head           | ⑨ Tension adjustment tool |
| ③ Eyepieces                          | ⑩ Tablet PC power supply  |
| ④ Objectives (4X / 10X / 40X / 100X) | ⑪ OTG cable               |
| ⑤ Dust cover                         | ⑫ USB cable               |
| ⑥ Green filter                       | ⑬ Touch pen for Tablet PC |
| ⑦ Immersion oil                      | ⑭ Tablet PC + keyboard    |

## 7.3 Assembling the microscope

### 7.3.1 B-190 Series

1. Remove the dust cap from the microscope frame and from the bottom of the observation head.
  2. Insert the optical head above the stand and tighten the screw. (Fig. 1)
- **Hold the head with one hand during the locking in order to avoid that the head falls.**



3. Insert both eyepieces into the tubes of the optical head. (Fig. 2)



4. Insert the power supply jack in the socket placed at the rear side of the microscope. (Fig. 3)



### Only for B-193

5. Unscrew the protection cap mounted on the photo port and screw the photo tube. (Fig. 4)





### 7.3.2 B-190TB

1. Remove the dust cap from the microscope frame and from the bottom of the observation head.
2. Insert the optical head above the stand and tighten the screw. (Fig. 5)
  - **Hold the head with one hand during the locking in order to avoid that the head falls.**
3. Insert both eyepieces into the tubes of the optical head. (Fig. 6)
4. Insert the power supply jack in the socket placed at the rear side of the microscope. (Fig. 3)
5. Fix the rotating part of the junction using the black wing-nut ①. (Fig. 7)
6. Then hook the Tablet PC onto the 4 screws of the junction and pull toward down to firmly lock the Tablet PC in the holder. (Fig. 8)
  - To unlock the Tablet PC proceed with the opposite operation: push toward up and remove it from the holder.

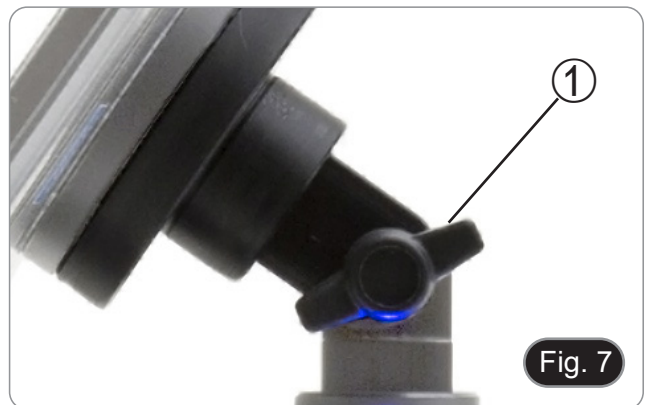

7. Plug one side of the cable named *CAMERA CONNECTION (USB + OTG)* ② to the digital head and the other side to the Tablet PC. (Fig. 9).
8. Plug the cable named *POWER SUPPLY CONNECTION* to the Tablet PC for battery recharge.
  - The Tablet has been set with the Rotation function disabled: this prevents any flipping of the Live View in order to get a continuous and as large as possible view of your slide also when the Tablet is removed from the holder.
  - To enable this function again: you can activate the Rotation by swiping the screen on his bottom right side and selecting Settings + Screen. Anyway, it's not suggested to activate the function when the camera is in Live View mode as it may give troubles when the camera runs at high resolutions.



#### 7.4 Polarizing set (optional)

1. Place the polarizer on the light exit ① at the base of the microscope. (Fig. 10)



2. Loosen the head fixing knob ② and remove the head from the microscope frame. (Fig. 11)

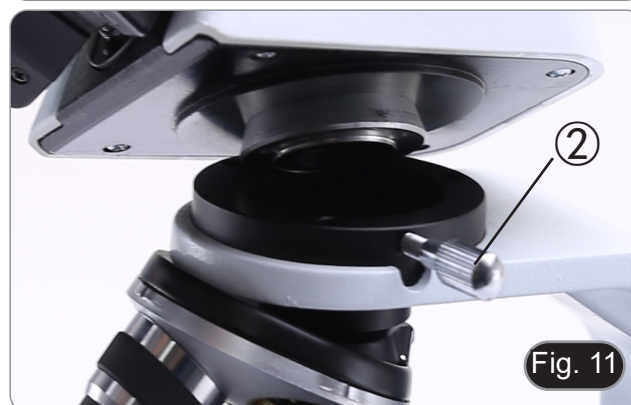

3. Insert the analyzer into the hole inside the frame ③. (Fig. 12)
4. Put back the head into its original position and lock the fixing knob.

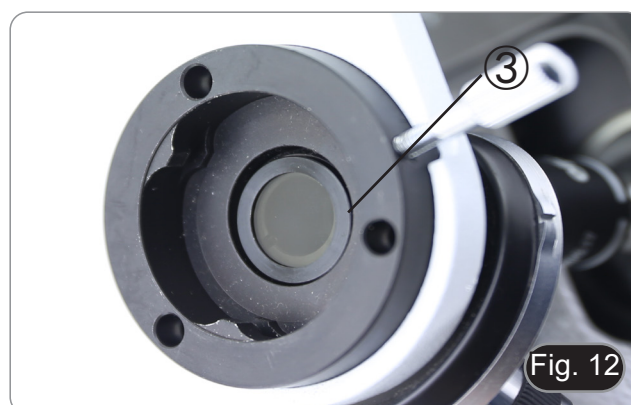

## 8. Use of the microscope

### 8.1 Switching on the microscope

Operate on the main switch ① placed in the rear side of the microscope, moving the selector on "I" (Fig. 13)



Fig. 13

### 8.2 Light intensity adjustment

Operate on the light intensity dial to increase or decrease the illumination intensity. (Fig. 14)



Fig. 14

### 8.3 Coarse focus tension adjustment

- Adjust the tension using the provided tool.

The coarse knob tension is pre-set in the factory.  
1. To modify the tension according to personal's needs, rotate the ring ③ using the provided tool (Fig. 15).

- Clockwise rotation increases the tension.
- If the tension is too loose, the stage could go lower by itself or the focus easily lost after fine adjustment. In this case, rotate the knob in order to increase the tension.



Fig. 15

### 8.4 Stage

Stage accepts standard slides 26 x 76 mm, thickness 1,2 mm with coverslide 0,17 mm. (Fig. 16)

1. Open the spring arm of the slide holder ② and place the slide from the front on the stage.
  2. Gently release the spring arm of the slide holder.
- **A sudden release of the spring arm could cause the falling of the slide.**

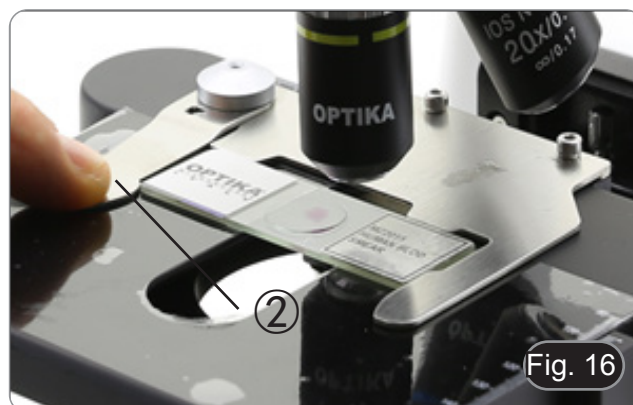

Fig. 16

## 8.5 Adjust the interpupillary distance

### Except models B-191 / B-191S

Hold the right and left parts of the observation head using both hands and adjust the interpupillary distance by turning the two parts until one circle of light can be seen. (Fig. 17)

- The graduation on the interpupillary distance indicator ①, pointed by the spot “.” on the eyepiece holder, shows the distance between the operator’s eyes.

The range of the interpupillary distance is 48- 75 mm.

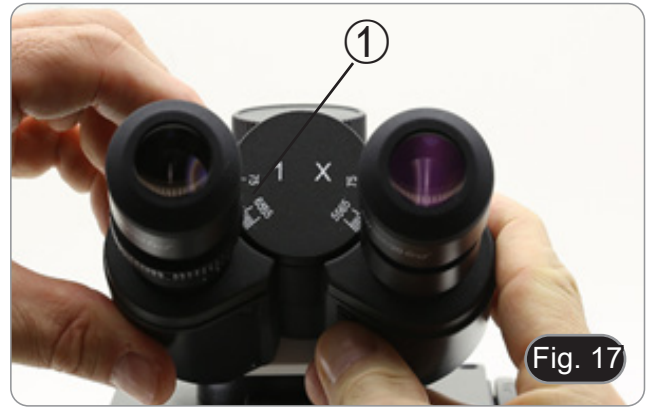

Fig. 17

## 8.6 Diopter adjustment

### Except models B-191 / B-191S

1. Look into the right eyepiece with your right eye only, and focus on the specimen.
2. Look into the left eyepiece with your left eye only. If the image is not sharp, use the dioptic adjustment ring ② to compensate. (Fig. 18)

- **The adjustment range is  $\pm 5$  diopter. The number indicated on the adjustment ring graduation should correspond to the operator’s dioptic correction.**



Fig. 18

## 8.7 Use of oil immersion objective

### B-191 / B-192 / B-193 / B-190TB

1. Focus the specimen with a low power objective.
  2. Lower the stage.
  3. Put a drop of oil (provided) on the area of the specimen to be observed. (Fig. 19)
- **Make sure that there are no oil bubbles. Air bubbles in the oil damage the image quality.**
  - To check for bubbles: remove an eyepiece, fully open the aperture diaphragm and observe the objective exit pupil. (The pupil must be circular and bright).
  - To remove the bubbles, gently move the nose-piece to the right and left to move the immersion objective a few times and allow the air bubbles to move.
4. Insert immersion objective.
  5. Return the stage to the upper focusing point and obtain an optimal focus using the fine focus knob.
  6. After use, gently remove the oil with a soft paper towel or a lightly moistened optic paper with a mixture of ethyl ether (70%) and absolute ethyl alcohol (30%).
- **The immersion oil, if not immediately cleaned, could crystallize creating a glass-like layer. In this situation the observation of the specimen would be difficult (even not impossible) due to the presence of an additional thickness on the objective.**



Fig. 19

## 8.8 Aperture diaphragm

- The Numerical Aperture (N.A.) value of the aperture diaphragm affects the image contrast. Increasing or reducing this value one can vary resolution, contrast and depth of focus of the image. Move the diaphragm ring ① (Fig. 20) on the value corresponding to the objective in use. In this case the optimal setting of the condenser is achieved.
- 
- With low contrast specimens set the numerical aperture to about 70%-80% of the objective's N.A. If necessary, remove on eyepiece and, looking into empty sleeve, adjust the condenser's diaphragm in order to obtain an image like the one in Fig. 21.

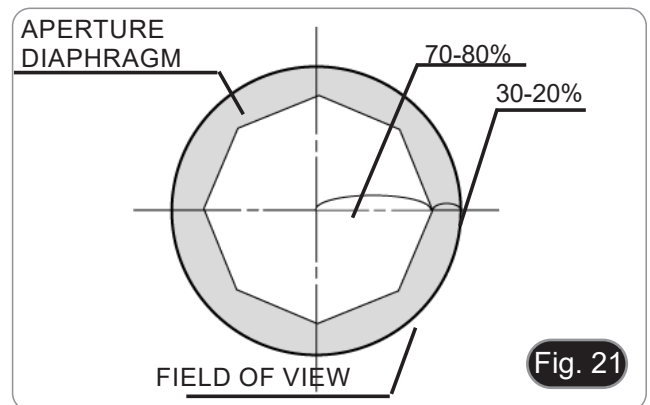

## 8.9 Use of the polarizer (optional)

1. Remove the specimen from the stage.
2. Looking inside the eyepieces, rotate the polarizer until the darkest position is achieved.
3. Once the dark is achieved ("extinction" or "Crossed Nicol" position) it is possible to begin the observation.

## 9. Microphotography

### 9.1 Cameras with projection lens

1. Remove dust caps from camera and projection lens.
2. Screw the projection lens to camera thread. (Fig. 22)

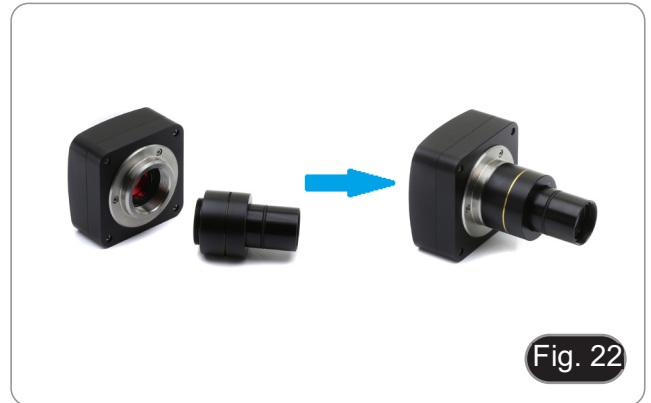

3. Insert the projection lens into the photo tube. (Fig. 23)



### 9.2 Reflex camera

1. Screw the "T2" ring (not provided) at the end of the projection lens (M-173), then install the whole onto the reflex camera. (Fig. 24)



2. Insert the projection lens into the photo tube. (Fig. 25)



---

## 10. Use of software and digital head

The camera inside the digital head is driven by PROVIEW software.

For the instructions about the use of the software, please refer to the specific instruction manual.

Manual can be downloaded using the QR code available on this manual or using the web site.

The PDF version of the manual can be found under the name:

*OPTIKA - B-150D - B-190TB - B-290TB Software Setup - Instruction manual - EN IT ES FR DE PT.*

---

## 11. Maintenance

### Microscopy environment

This microscope is recommended to be used in a clean, dry and shock free environment with a temperature of 5°-40°C and a maximum relative humidity of 85 % (non condensing). Use a dehumidifier if needed.

### To think about when and after using the microscope



- The microscope should always be kept vertically when moving it and be careful so that no moving parts, such as the eyepieces, fall out.
- Never mishandle or impose unnecessary force on the microscope.
- Never attempt to service the microscope yourself.
- After use, turn off the light immediately, cover the microscope with the provided dust-cover, and keep it in a dry and clean place.

### Electrical safety precautions



- Before plugging in the power supply, make sure that the supplying voltage of your region matches with the operation voltage of the equipment and that the lamp switch is in off-position.
- Users should observe all safety regulations of the region. The equipment has acquired the CE safety label. However, users do have full responsibility to use this equipment safely.

### Cleaning the optics

- If the optical parts need to be cleaned try first to: use compressed air.
- If that is not sufficient: use a soft lint-free piece of cloth with water and a mild detergent.
- And as a final option: use the piece of cloth moistened with a 3:7 mixture of ethanol and ether.
- **Note: ethanol and ether are highly flammable liquids. Do not use them near a heat source, near sparks or near electric equipment. Use these chemicals in a well ventilated room.**
- Remember to never wipe the surface of any optical items with your hands. Fingerprints can damage the optics.
- Do not disassemble objectives or eyepieces in attempt to clean them.

**For the best results, use the OPTIKA cleaning kit (see catalogue).**

If you need to send the microscope to Optika for maintenance, please use the original packaging.



## 12. Troubleshooting

Review the information in the table below to troubleshoot operating problems.

PROBLEM	CAUSE	SOLUTION
<b>I. Optical Section:</b>		
LED operates, but field of view remains dark.	Power supply is unplugged.	Connect
	Brightness is too low	Set brightness to a proper level
Dirt or dust is visible in the field of view.	Dirt/dust on the specimen	Clean the specimen
	Dirt/dust on the eyepieces	Clean the eyepieces
Image looks double	Aperture diaphragm is stopped down too far	Open aperture diaphragm
Visibility is poor. <ul style="list-style-type: none"> <li>• Image is not good.</li> <li>• Contrast is poor.</li> <li>• Details are indistinct.</li> <li>• Image glares</li> </ul>	Revolving nosepiece is in an incorrect position	Move the nosepiece to a click stop
	Aperture diaphragm is too closed or too open	Adjust aperture diaphragm
	Dust or dirt on lenses (condenser, objectives, eyepieces and slide)	Clean thoroughly
	For transmitted light observation, the coverglass thickness must not exceed 0.17mm	Use a coverglass with thickness 0.17mm
	Focus is not even	Slide holder is not flat. Move the specimen to a flat position
One side of the image is out of focus.	The nosepiece is not in the center of the light path	Turn the nosepiece to a click stop
	The specimen is out of place (tilted)	Place the specimen flat on the stage.
	The optical performance of the sample cover glass is poor	Use a cover glass of better quality
<b>II. Mechanical Section:</b>		
The coarse focus knob is hard to turn.	The tension adjustment collar is too tight	Loosen the tension adjustment collar
The focus is unstable.	The tension adjustment collar is too loose	Tighten the tension adjustment collar
<b>III. Electric section</b>		
The LED doesn't turn on.	No power supply	Check the power cord connection
The brightness is not enough	The brightness adjustment is low	Adjust the brightness
The light blinks	The power cord is poorly connected	Check the power cord
<b>IV. Observation tube</b>		
Field of view of one eye does not match that of the other.	Interpupillary distance is incorrect.	Adjust interpupillary distance.
	Incorrect diopter adjustment.	Adjust diopter.
	Your view is not accustomed to microscope observation.	Upon looking into eyepieces, try looking at overall field before concentrating on specimen range. You may also find it helpful to look up and into distance for a moment before looking back into microscope.
<b>V. Microphotography</b>		
Image edge is unfocused	To a certain extent it is due to achromatic objectives features	To minimize the problem, set the aperture diaphragm in a proper position
Bright spots appear on the image	Stray light entering in the microscope through eyepieces or camera viewfinder.	Cover eyepieces and viewfinder with a dark cloth

---

## Equipment disposal

Art.13 Dlsg 25 July 2005 N°151. "According to directives 2002/95/EC, 2002/96/EC and 2003/108/EC relating to the reduction in the use of hazardous substances in electrical and electronic equipment and waste disposal."



The basket symbol on equipment or on its box indicates that the product at the end of its useful life should be collected separately from other waste. The separate collection of this equipment at the end of its lifetime is organized and managed by the producer. The user will have to contact the manufacturer and follow the rules that he adopted for end-of-life equipment collection. The collection of the equipment for recycling, treatment and environmentally compatible disposal, helps to prevent possible adverse effects on the environment and health and promotes reuse and/or recycling of materials of the equipment. Improper disposal of the product involves the application of administrative penalties as provided by the laws in force.

---

**OPTIKA® S.r.l.**

Via Rigla, 30 - 24010 Ponteranica (BG) - ITALY Tel.: +39 035.571.392  
info@optikamicroscopes.com - www.optikamicroscopes.com

**OPTIKA® Spain**

spain@optikamicroscopes.com

**OPTIKA® USA**

usa@optikamicroscopes.com

**OPTIKA® China**

china@optikamicroscopes.com

**OPTIKA® India**

india@optikamicroscopes.com

**OPTIKA® Central America**

america@optikamicroscopes.com

---

**Serie B-190**

# MANUALE DI ISTRUZIONI

Modelli
Serie B-190 (B-191 / B-191S / B-192 / B-192S / B-193)
Serie B-190TB (B-190TB)

Ver. 7.1    2020



---

## Sommario

<b>1. Avvertenza</b>	<b>22</b>
<b>2. Simboli</b>	<b>22</b>
<b>3. Informazioni sulla sicurezza</b>	<b>22</b>
<b>4. Utilizzo previsto</b>	<b>22</b>
<b>5. Descrizione dello strumento</b>	<b>23</b>
5.1 B-191 / B-191S / B-192 / B-192S / B-193	23
5.2 B-190TB	24
<b>6. Disimballaggio</b>	<b>25</b>
<b>7. Assemblaggio</b>	<b>25</b>
7.1 B-191S / B-191 / B-192S / B-192 / B-193	25
7.2 B-190TB	26
7.3 Procedura di assemblaggio	27
7.3.1 Serie B-190	27
7.3.2 B-190TB	28
7.4 Set di polarizzazione (opzionale)	29
<b>8. Uso del microscopio</b>	<b>30</b>
8.1 Accensione del microscopio	30
8.2 Regolazione intensità luminosa	30
8.3 Regolazione della frizione	30
8.4 Tavolino	30
8.5 Regolazione distanza interpupillare	31
8.6 Regolazione diottrica	31
8.7 Uso di obiettivi ad immersione	31
8.8 Diaframma di apertura	32
8.9 Uso con polarizzatore (opzionale)	32
<b>9. Microfotografia</b>	<b>33</b>
9.1 Telecamere con lente di proiezione	33
9.2 Fotocamere Reflex	33
<b>10. Uso del software e della testa digitale</b>	<b>34</b>
<b>11. Manutenzione</b>	<b>35</b>
<b>12. Risoluzione dei problemi</b>	<b>36</b>
<b>Smaltimento</b>	<b>37</b>

## 1. Avvertenza

Questo microscopio è uno strumento scientifico di alta precisione, progettato per durare a lungo con una minima manutenzione; la realizzazione è secondo i migliori standard ottici e meccanici, per poter essere utilizzato quotidianamente. Vi ricordiamo che questo manuale contiene informazioni importanti per la sicurezza e per la manutenzione dello strumento, e deve quindi essere messo a disposizione di coloro che lo utilizzeranno. Decliniamo ogni responsabilità derivante da un utilizzo dello strumento non indicato nel presente manuale.

## 2. Simboli

La seguente tabella riporta i simboli utilizzati in questo manuale.



### **PERICOLO**

Questo simbolo indica un rischio potenziale ed avverte di procedere con cautela.



### **SHOCK ELETTRICO**

Questo simbolo indica un rischio di shock elettrico.

## 3. Informazioni sulla sicurezza



### **Per evitare shock elettrici**

Prima di collegare il cavo di alimentazione alla presa elettrica, assicurarsi che il voltaggio della rete locale coincida con il voltaggio dello strumento e che l'interruttore dell'illuminazione sia nella posizione "OFF".

Gli utenti dovranno seguire tutte le norme di sicurezza locali. Lo strumento è certificato CE. In ogni caso, gli utilizzatori sono gli unici responsabili per un utilizzo sicuro dello strumento. Per l'utilizzo in sicurezza dello strumento è importante attenersi alle seguenti istruzioni e leggere il manuale in tutte le sue parti.

## 4. Utilizzo previsto

### **Modelli standard**

Solo per applicazioni di ricerca ed usi didattici. Non indicato per utilizzo diagnostico e terapeutico umano e veterinario.

### **Modelli IVD**

Anche per uso diagnostico, finalizzato ad ottenere informazioni sulla situazione fisiologica o patologica del soggetto.

## 5. Descrizione dello strumento

### 5.1 B-191 / B-191S / B-192 / B-192S / B-193

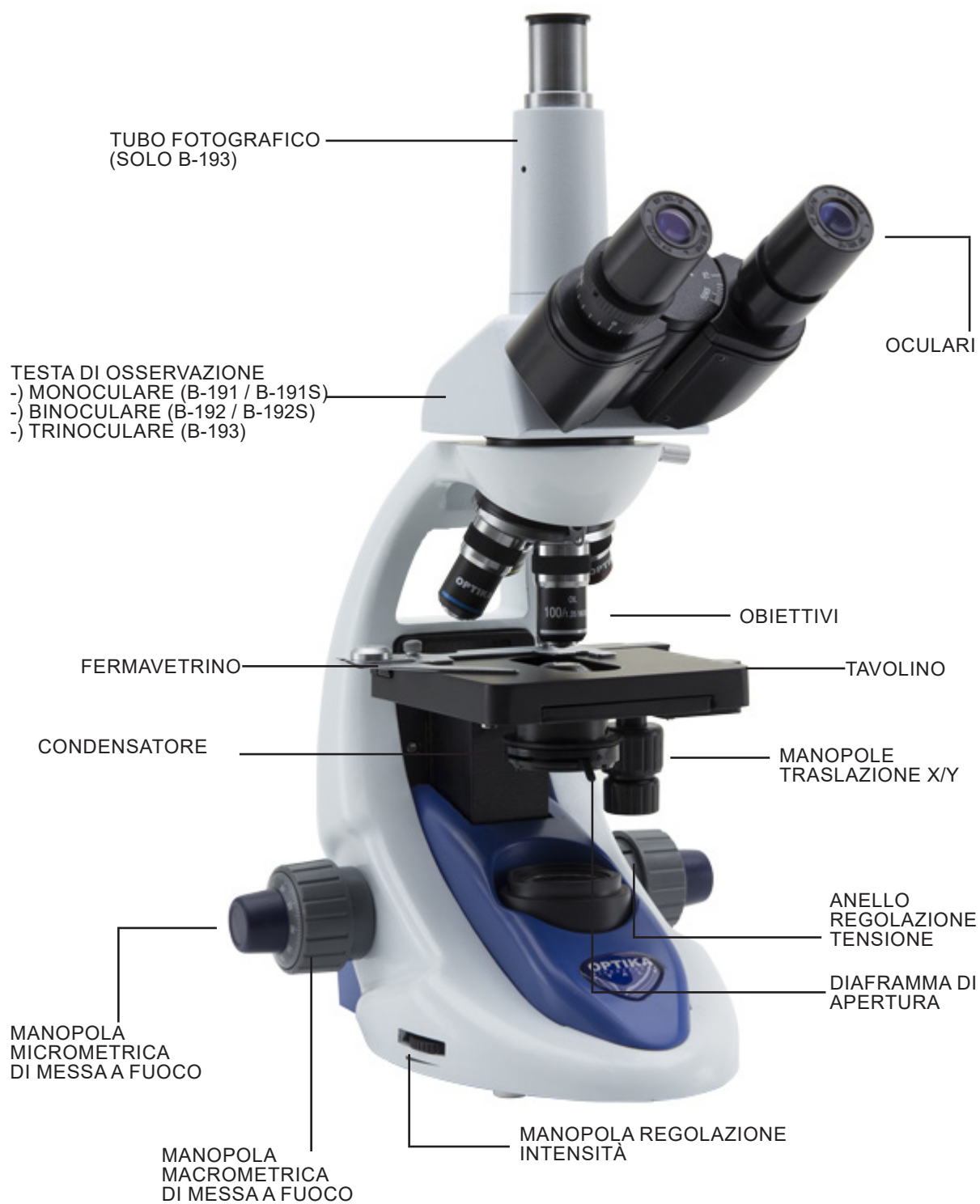

## 5.2 B-190TB

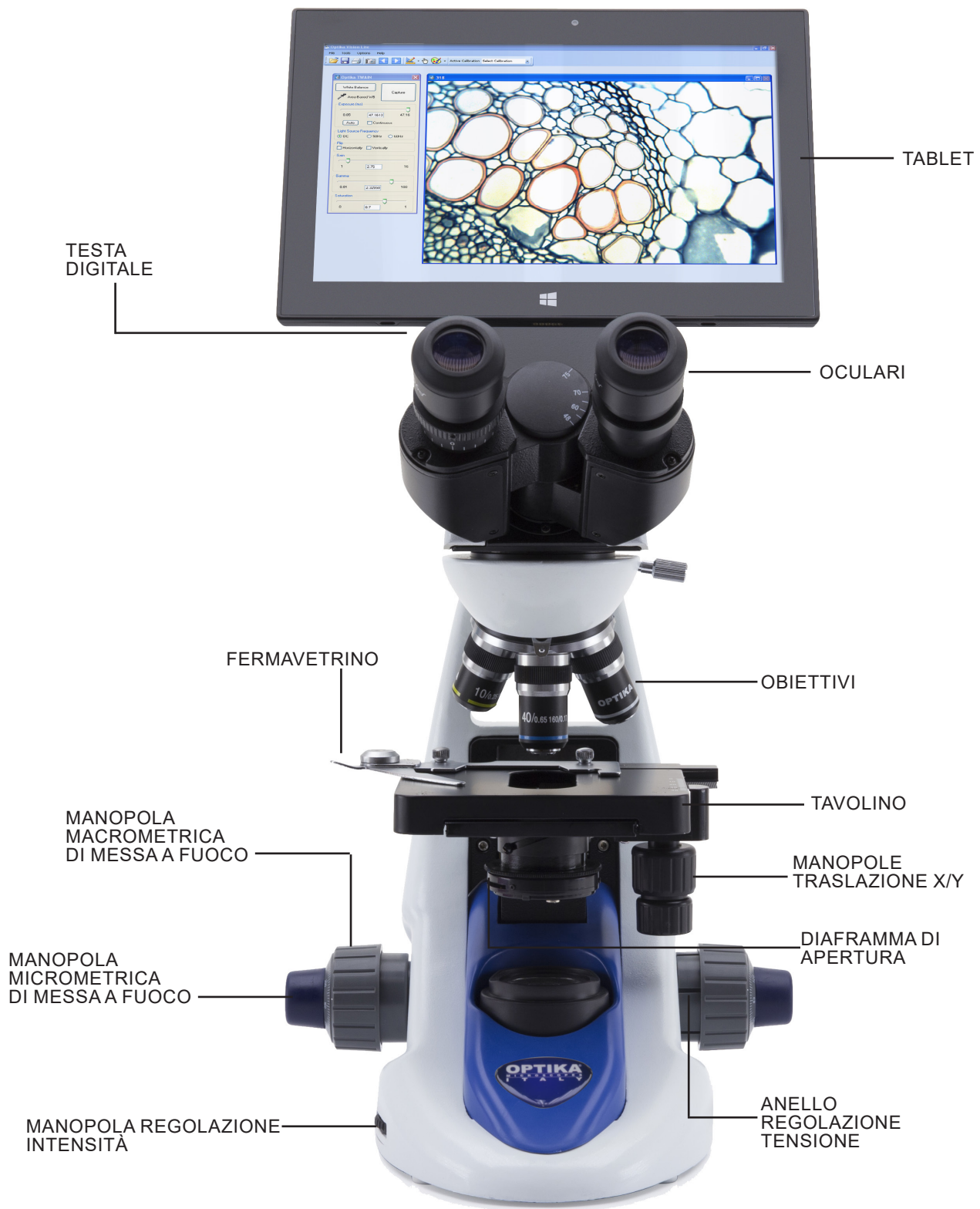



## 6. Disimballaggio

Il microscopio si trova in un imballaggio di polistirolo espanso stampato. Dopo aver tolto il nastro adesivo da tutti gli imballi, sollevare la metà superiore dell'imballaggio. Fare attenzione a non far cadere o danneggiare i componenti ottici (obiettivi e oculari). Estrarre il microscopio dal suo imballaggio con entrambe le mani (una intorno al braccio e una intorno alla base) e appoggiarlo su un piano stabile.

 Non toccare a mani nude superfici ottiche come lenti, filtri o vetri. Tracce di grasso o altri residui possono deteriorare la qualità dell'immagine finale e corrodere la superficie dell'ottica in breve tempo.

## 7. Assemblaggio

Una volta aperto l'imballo, le parti del microscopio sono le seguenti:

### 7.1 B-191S / B-191 / B-192S / B-192 / B-193



- |  |   |
|--|---|
| ① Stativo  | ⑤ Obiettivi   |
| ② Testa di osservazione<br>monoculare (B-191 / B-191S)<br>binoculare (B-192 / B-192S)<br>trinoculare (B-193) | 4X / 10X / 40X / 100X (B-191/B-192/B-193)<br>4X / 10X / 40X / 60X (B-191S/B-192S) |
| ③ Tubo fotografico (solo B-193)  | ⑥ Copertina   |
| ④ Oculari  | ⑦ Filtro verde  |
|  | ⑧ Alimentatore  |
|  | ⑨ Olio da immersione (B-191/B-192/B-193)  |
|  | ⑩ Chiave regolazione tensione   |

## 7.2 B-190TB



- ① Stativo
- ② Testa di osservazione digitale
- ③ Oculari
- ④ Obiettivi (4X / 10X / 40X / 100X)
- ⑤ Copertina
- ⑥ Filtro verde
- ⑦ Olio da immersione

- ⑧ Alimentatore
- ⑨ Chiave regolazione tensione
- ⑩ Alimentatore tablet
- ⑪ Cavo OTG
- ⑫ Cavo USB
- ⑬ Pennino per tablet
- ⑭ Tablet + tastiera

## 7.3 Procedura di assemblaggio

### 7.3.1 Serie B-190

1. Rimuovere il tappo di protezione dallo stativo e dalla parte sottostante della testa di osservazione.
  2. Inserire la testa sullo stativo e serrare la vite di fissaggio. (Fig. 1)
- **Tenere sempre la testata con una mano durante il serraggio della vite per evitare che la stessa cada.**



3. Inserire gli oculari nei portaoculari vuoti della testa di osservazione. (Fig. 2)



4. Inserire lo spinotto dell'alimentatore nel connettore posto sul retro del microscopio. (Fig. 3)



### Solo per B-193

5. Svitare il tappo di protezione montato sulla terza uscita ed avvitare il tubo fotografico. (Fig. 4)



### 7.3.2 B-190TB

1. Rimuovere il tappo di protezione dallo stativo e dalla parte sottostante della testa di osservazione.
  2. Inserire la testa sullo stativo e serrare la vite di fissaggio. (Fig. 5)
- **Tenere sempre la testata con una mano durante il serraggio della vite per evitare che la stessa cada.**



3. Inserire gli oculari nei portaoculari vuoti della testa di osservazione. (Fig. 6)
4. Inserire lo spinotto dell'alimentatore nel connettore posto sul retro del microscopio. (Fig. 3)



5. Fissare la parte ruotabile del supporto stringendo la manopola nera ① a lato. (Fig. 7)

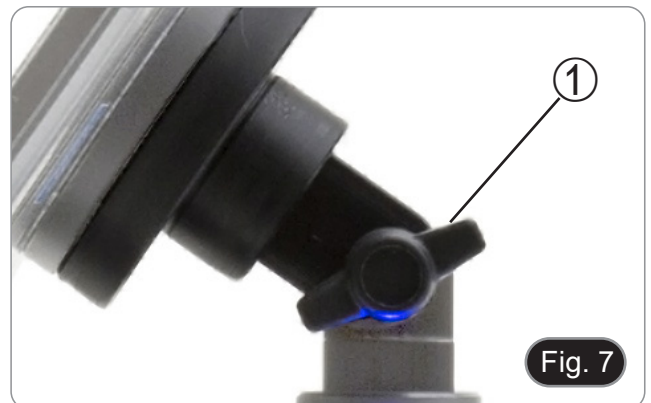

6. Successivamente agganciare il Tablet alle 4 viti del supporto e tirare verso il basso per bloccare in modo sicuro il Tablet sulla staffa. (Fig. 8)
- Per sganciare il Tablet effettuare l'operazione inversa: spingere verso l'alto e poi estrarre il supporto dalla staffa.



7. Collegare un terminale del cavo denominato *CAMERA CONNECTION (USB + OTG)* ② alla testa digitale e l'altro terminale al Tablet. (Fig. 9).
8. Collegare il cavo denominato *POWER SUPPLY CONNECTION* al Tablet per ricaricare la batteria.
  - Questo Tablet è stato impostato con la rotazione dello schermo disattivata: questo evita la rotazione dell'immagine live proveniente dalla telecamera e quindi ne permette una visualizzazione a tutto schermo continuativa anche durante la rimozione del Tablet dalla staffa.
  - Per riattivare la rotazione basta semplicemente strisciare verso destra nella parte bassa dello schermo e selezionare Settings + Screen. Questo non è comunque consigliato con la telecamera collegata in modalità Live in quanto potrebbe creare disturbi alla visualizzazione del Live stesso a risoluzioni elevate.



#### 7.4 Set di polarizzazione (opzionale)

1. Posizionare il polarizzatore ① sulla lente di campo del microscopio. (Fig. 10)
2. Allentare la manopola di fissaggio della testa ② e rimuovere la testa di osservazione dallo stativo. (Fig. 11)
3. Inserire l'analizzatore nella sede all'interno dello stativo ③. (Fig. 12)
4. Riposizionare la testa e serrare le manopola di bloccaggio.

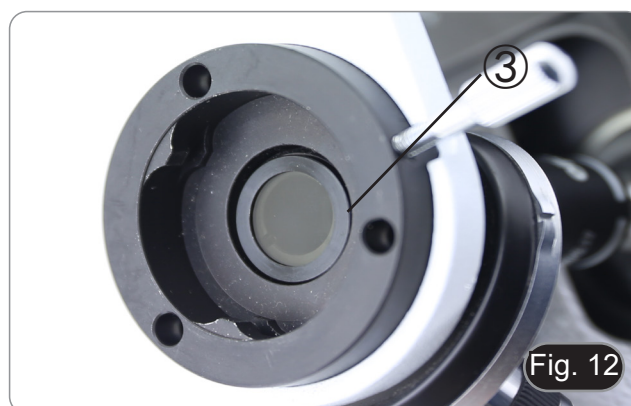
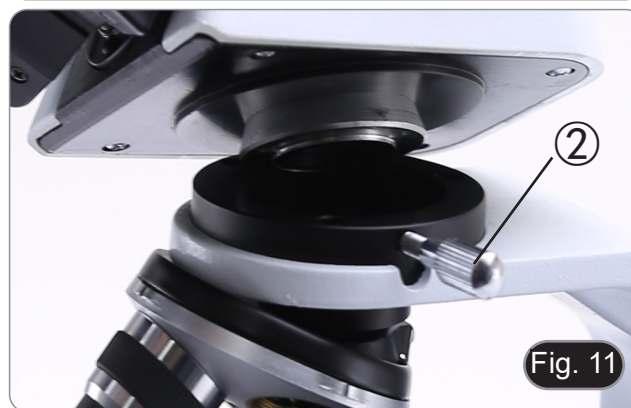

## 8. Uso del microscopio

### 8.1 Accensione del microscopio

Agire sull'interruttore principale ① posto nella parte posteriore dello strumento portando il selettore su "I". (Fig. 13)



Fig. 13

### 8.2 Regolazione intensità luminosa

Agire sulla rotellina di regolazione dell'intensità luminosa per aumentare o diminuire il voltaggio dell'illuminazione. (Fig. 14)



Fig. 14

### 8.3 Regolazione della frizione

- **Regolare la frizione della manopola utilizzando l'apposita ghiera.**

La frizione della manopola macrometrica di messa a fuoco è preregolata in fabbrica.

1. Per modificare la tensione in base alle preferenze personali ruotare la ghiera utilizzando la chiavetta in dotazione (Fig. 15).
- La rotazione in senso orario aumenta la frizione.
  - La tensione è troppo bassa se il tavolino scende da solo per gravità o se il fuoco si perde facilmente dopo una regolazione con la manopola micrometrica. In questo caso aumentare la tensione ruotando la ghiera.



Fig. 15

### 8.4 Tavolino

Il tavolino accetta vetrini standard 26 x 76 mm, spessore 1,2 mm con coprioggetto 0,17 mm. (Fig. 16)

1. Allargare il braccio mobile del fermapreparati ② e posizionare frontalmente i vetrini sul tavolino.
  2. Rilasciare delicatamente il braccio mobile del fermapreparati.
- **Un rilascio brusco del fermapreparati potrebbe comportare la caduta del vetrino.**

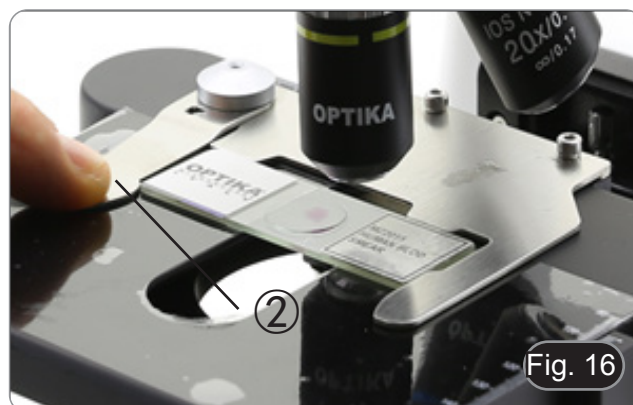

Fig. 16

## 8.5 Regolazione distanza interpupillare

### Eccetto modelli B-191 / B-191S

Osservando con entrambi gli occhi, sostenere il gruppo di oculari. Ruotare questi lungo l'asse comune fino ad ottenere un unico campo visivo. (Fig. 17)

- La scala graduata sull'indicatore della distanza interpupillare ①, indicata dal puntino "." sul portaoculare, mostra la distanza interpupillare dell'operatore.

Il range di distanza interpupillare è 48- 75 mm.



Fig. 17

## 8.6 Regolazione diottrica

### Eccetto modelli B-191 / B-191S

1. Osservare e mettere a fuoco il preparato guardando con l'occhio destro attraverso l'oculare destro utilizzando le manopole di messa a fuoco del microscopio.
2. Ora guardare attraverso l'oculare sinistro con l'occhio sinistro. Se l'immagine non è nitida, agire sulla compensazione diottrica utilizzando l'apposito anello ②. (Fig. 18)

- Il range di compensazione è di  $\pm 5$  diottrie. Il numero indicato sulla scala presente sull'anello di compensazione dovrebbe corrispondere alla correzione diottrica dell'operatore.



Fig. 18

## 8.7 Uso di obiettivi ad immersione

### B-191 / B-192 / B-193 / B-190TB

1. Mettere a fuoco con un obiettivo a basso ingrandimento.
  2. Abbassare il tavolino.
  3. Mettere una goccia di olio (in dotazione) sulla zona del campione da osservare. (Fig. 19).
- **Assicurarsi che non ci siano bolle d'aria. Le bolle d'aria nell'olio danneggiano la qualità dell'immagine.**
  - Per verificare la presenza di bolle: rimuovere un oculare, aprire completamente il diaframma di apertura e osservare la pupilla di uscita dell'obiettivo. (La pupilla deve essere rotonda e luminosa).
  - Per rimuovere le bolle, muovere delicatamente il revolver a destra e a sinistra per spostare alcune volte l'obiettivo ad immersione e permettere alle bolle d'aria di spostarsi.
4. Inserire l'obiettivo ad immersione.
  5. Riportare in alto il tavolino e mettere a fuoco con la manopola micrometrica.
  6. Dopo l'uso rimuovere l'eccesso di olio con un panno soffice o con una cartina ottica umettata con alcool (30%) ed etere etilico (70%).
- **L'olio da immersione, se non pulito immediatamente, potrebbe cristallizzare creando uno strato simile a vetro. In questo caso l'osservazione risulterebbe difficile se non impossibile a causa della presenza di uno spessore addizionale sull'obiettivo.**



Fig. 19

## 8.8 Diaframma di apertura

- Il valore di apertura numerica (A.N.) del diaframma di apertura influenza il contrasto dell'immagine. Aumentando o diminuendo questo valore in funzione dell'apertura numerica dell'obiettivo si variano risoluzione, contrasto e profondità di campo dell'immagine. Spostare la ghiera del diaframma ① (Fig. 20) per ottenere il contrasto ottimale dell'immagine in base alle proprie preferenze.
- Per campioni con basso contrasto impostare il valore dell'apertura numerica a circa il 70%-80% dell'A.N. dell'obiettivo. Se necessario, rimuovere un oculare e, guardando nel portaoculare vuoto, regolare la ghiera del condensatore fino ad ottenere un'immagine come quella di Fig. 21.

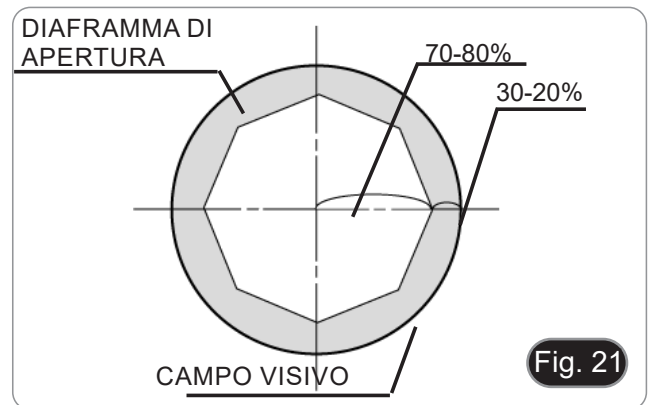

## 8.9 Uso con polarizzatore (opzionale)

1. Rimuovere il campione dal tavolino.
2. Guardando all'interno degli oculari, ruotare il polarizzatore fino ad ottenere il buio completo agli oculari.
3. Una volta ottenuto il buio (posizione di "estinzione" o di Nicol incrociati) è possibile iniziare l'osservazione.



## 9. Microfotografia

### 9.1 Telecomere con lente di proiezione

1. Rimuovere i tappi antipolvere dalla telecamera e dalla lente di proiezione.
2. Avvitare la lente di proiezione al filetto della telecamera. (Fig. 22)

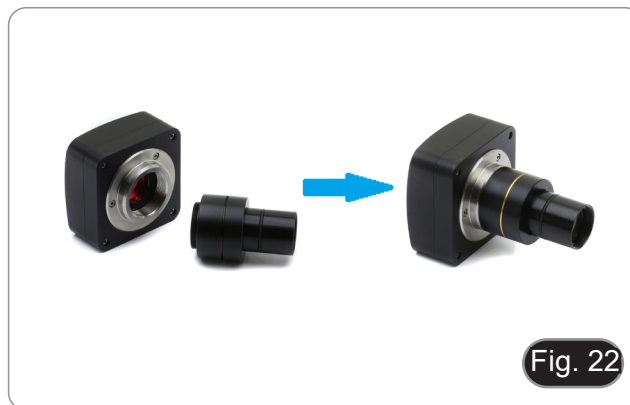

3. Inserire la parte terminale della lente di proiezione nel tubo fotografico. (Fig. 23)



### 9.2 Fotocamere Reflex

1. Avvitare l'anello "T2" (non in dotazione) all'estremità della lente di proiezione (M-173), quindi collegare tutto l'insieme alla fotocamera reflex. (Fig. 24)



2. Montare il tutto nel tubo fotografico. (Fig. 25)



---

## 10. Uso del software e della testa digitale

La telecamera all'interno della testa digitale è gestita dal software PROVIEW.

Per le istruzioni sull'uso del software, fare riferimento al manuale di istruzioni specifico.

Il manuale può essere scaricato utilizzando il codice QR disponibile su questo manuale o utilizzando il sito web.

La versione PDF del manuale si trova sotto il nome:

*OPTIKA - B-150D - B-190TB - B-290TB Software Setup - Instruction manual - EN IT ES FR DE PT.*

## 11. Manutenzione

### Ambiente di lavoro

Si consiglia di utilizzare il microscopio in un ambiente pulito e secco, privo di urti, ad una temperatura fra 0°C e 40°C e con una umidità relativa massima dell'85% (in assenza di condensazione). Si consiglia l'uso di un deumidificatore se necessario.

### Prima e dopo l'utilizzo del microscopio



- Tenere il microscopio sempre in posizione verticale quando lo si sposta.
- Assicurarsi inoltre che le parti mobili, ad esempio gli oculari, non cadano.
- Non maneggiare senza precauzioni e non adoperare inutile forza sul microscopio.
- Non cercare di provvedere da soli alla riparazione.
- Dopo l'uso spegnere immediatamente la lampada, coprire il microscopio con l'apposita custodia antipolvere in dotazione e tenerlo in un luogo asciutto e pulito.

### Precauzioni per un utilizzo sicuro



- Prima di collegare l'alimentatore alla rete elettrica assicurarsi che il voltaggio locale sia idoneo a quello dell'apparecchio e che l'interruttore della lampada sia posizionato su off.
- Attenersi a tutte le precauzioni di sicurezza della zona in cui ci si trova ad operare.
- L'apparecchio è omologato secondo le norme di sicurezza CE. Gli utenti hanno comunque piena responsabilità nell'utilizzo sicuro del microscopio.

### Pulizia delle ottiche

- Qualora le ottiche necessitino di essere pulite, utilizzare prima di tutto aria compressa.
- Se questo non fosse sufficiente usare un panno non sfilacciato, inumidito con acqua e un detergente delicato.
- Come ultima opzione è possibile usare un panno inumidito con una soluzione 3:7 di alcol etilico ed etere.
- **Attenzione: l'alcol etilico e l'etanolo sono sostanze altamente infiammabili. Non usarle vicino ad una fonte di calore, a scintille o presso apparecchiature elettriche. Le sostanze devono essere adoperate in un luogo ben ventilato.**
- Non strofinare la superficie di nessun componente ottico con le mani. Le impronte digitali possono danneggiare le ottiche.
- Non smontare gli obiettivi o gli oculari per cercare di pulirli.

**Per un migliore risultato, utilizzare il kit di pulizia OPTIKA (vedi catalogo).**

Se si necessita di spedire il microscopio al produttore per la manutenzione, si prega di utilizzare l'imballo originale.

## 12. Risoluzione dei problemi

Consultare le informazioni riportate nella tabella seguente per risolvere eventuali problemi operativi.

PROBLEMA	CAUSA	SOLUZIONE
<b>I. Sezione Ottica:</b>		
Il microscopio è acceso, ma il campo visivo è scuro.	L'alimentatore è scollegato.	Collegarlo
	La luminosità è troppo bassa	Regolarla ad un livello adeguato
Nel campo visivo si osservano sporco e polvere.	Sporco e polvere sul campione	Pulire il campione
	Sporco e polvere sull'oculare	Pulire l'oculare
L'immagine appare sdoppiata	Diaframma di apertura troppo chiuso	Aprire un poco il diaframma
Bassa qualità dell'immagine. <ul style="list-style-type: none"> <li>• Immagine non buona.</li> <li>• Basso contrasto.</li> <li>• Dettagli non nitidi.</li> <li>• Riflessi nell'immagine</li> </ul>	Il revolver è in posizione non corretta	Ruotare il revolver fino al clic
	Diaframma di apertura troppo chiuso	Aprire un poco il diaframma
	Le lenti (oculari e obiettivi) sono sporche	Pulire accuratamente tutte le componenti ottiche
	Per osservazioni in luce trasmessa, lo spessore del coprioggetto non deve superare gli 0.17mm	Utilizzare un coprioggetto con spessore di 0.17mm
Un lato dell'immagine non è a fuoco.	La messa a fuoco non è omogenea	Il portapreparati non è piano. Spostare il campione fino a trovare la posizione ideale
	Il revolver è in posizione non corretta	Ruotare il revolver fino al clic
	Il campione non è ben posizionato (inclinato)	Posizionare in piano il campione sul tavolino.
	La qualità ottica del vetrino portapreparato è scarsa	Utilizzare un vetrino di migliore qualità
<b>II. Sezione Meccanica:</b>		
La manopola macrometrica è difficile da ruotare	L'anello di regolazione della tensione è troppo stretto	Allentare l'anello di regolazione della tensione
La messa a fuoco è instabile	L'anello di regolazione della tensione è troppo allentato	Stringere l'anello di regolazione della tensione
<b>III. Sezione Elettrica</b>		
Il LED non si accende.	Lo strumento non viene alimentato	Verificare il collegamento del cavo di alimentazione
La luminosità è insufficiente	La luminosità è regolata bassa	Regolare la luminosità
La luce lampeggia	Il cavo di alimentazione non è collegato bene	Verificare il collegamento del cavo
<b>IV. Tubo di Osservazione</b>		
Il campo visivo è diverso per ciascun occhio.	Distanza interpupillare non è corretta	Regolare la distanza interpupillare
	La correzione diottrica non è giusta	Regolare la correzione diottrica
	La tecnica di visione non è corretta, e l'operatore sforza la vista	Quando guarda il campione non focalizzi lo sguardo in un unico punto ma guardi l'intero campo visivo a disposizione. Periodicamente distolga lo sguardo e guardi un punto distante, dopodiché torni ad analizzare il campione.
<b>V. Microfotografia</b>		
Il bordo dell'immagine non è a fuoco	In un certo grado ciò è insito nella natura degli obiettivi acromatici	Per ridurre il problema al minimo, impostare il diaframma di apertura nella posizione migliore
Sull'immagine compaiono delle macchie chiare	Nel microscopio entra della luce diffusa attraverso gli oculari o dal mirino della fotocamera.	Coprire gli oculari ed il mirino con un panno scuro

## Smaltimento

Ai sensi dell'articolo 13 del decreto legislativo 25 luglio 2005 n°151. "Attuazione delle direttive 2002/95/CE, 2002/96/CE e 2003/108/CE, relative alla riduzione dell'uso di sostanze pericolose nelle apparecchiature elettriche ed elettroniche, nonché allo smaltimento dei rifiuti".



Il simbolo del cassonetto riportato sulla apparecchiatura o sulla sua confezione indica che il prodotto alla fine della propria vita utile deve essere raccolto separatamente dagli altri rifiuti. La raccolta differenziata della presente apparecchiatura giunta a fine vita è organizzata e gestita dal produttore. L'utente che vorrà disfarsi della presente apparecchiatura dovrà quindi contattare il produttore e seguire il sistema che questo ha adottato per consentire la raccolta separata dell'apparecchiatura giunta a fine vita. L'adeguata raccolta differenziata per l'avvio successivo della apparecchiatura dismessa al riciclaggio, al trattamento e allo smaltimento ambientalmente compatibile contribuisce ad evitare possibili effetti negativi sull'ambiente e sulla salute e favorisce il reimpiego e/o riciclo dei materiali di cui è composta l'apparecchiatura. Lo smaltimento abusivo del prodotto da parte del detentore comporta l'applicazione delle sanzioni amministrative previste dalla normativa vigente.

---

**OPTIKA® S.r.l.**

Via Rigla, 30 - 24010 Ponteranica (BG) - ITALY Tel.: +39 035.571.392  
info@optikamicroscopes.com - www.optikamicroscopes.com

**OPTIKA® Spain**

spain@optikamicroscopes.com

**OPTIKA® USA**

usa@optikamicroscopes.com

**OPTIKA® China**

china@optikamicroscopes.com

**OPTIKA® India**

india@optikamicroscopes.com

**OPTIKA® Central America**

america@optikamicroscopes.com

---

**Serie B-190**

# MANUAL DE INSTRUCCIONES

Modelos
Serie B-190 (B-191 / B-191S / B-192 / B-192S / B-193)
Serie B-190TB (B-190TB)

Ver. 7.1    2020



---

## Indice

<b>1. Advertencias</b>	<b>41</b>
<b>2. Símbolos</b>	<b>41</b>
<b>3. Información de seguridad</b>	<b>41</b>
<b>4. Utilización</b>	<b>41</b>
<b>5. Descripción del instrumento</b>	<b>42</b>
5.1 B-191 / B-191S / B-192 / B-192S / B-193	42
5.2 B-190TB	43
<b>6. Desembalaje</b>	<b>44</b>
<b>7. Montaje</b>	<b>44</b>
7.1 B-191S / B-191 / B-192S / B-192 / B-193	44
7.2 B-190TB	45
7.3 Procedimiento de montaje	46
7.3.1 Serie B-190	46
7.3.2 B-190TB	47
7.4 Kit de polarización (opcional)	48
<b>8. Uso del microscopio</b>	<b>48</b>
8.1 Encender el microscopio	49
8.2 Regulación de la intensidad de luz	49
8.3 Ajuste de la tensión	49
8.4 Platina	49
8.5 Ajuste de la distancia interpupilar	50
8.6 Ajuste dióptrico	50
8.7 Uso de objetivos de inmersión	50
8.8 Diafragma de apertura	51
8.9 Uso con polarizador (opcional)	51
<b>9. Microfotografía</b>	<b>52</b>
9.1 Cámaras con lente de proyección	52
9.2 Cámaras Réflex	52
<b>10. Uso del software y del cabezal digital</b>	<b>53</b>
<b>11. Mantenimiento</b>	<b>54</b>
<b>12. Resolución de problemas</b>	<b>55</b>
<b>Disposición</b>	<b>56</b>



## 1. Advertencias

El presente microscopio es un instrumento científico de precisión proyectado para durar muchos años con un mínimo nivel de mantenimiento. Para su construcción se han utilizado los mejores modelos ópticos y mecánicos, que lo convierten en el instrumento ideal para ser utilizado a diario.

Optika avisa que el presente manual contiene información importante para un uso seguro y el correcto mantenimiento del instrumento. Por lo tanto debe ser accesible a todos aquellos que lo utilizan.

Optika declina cualquier responsabilidad debida al uso inapropiado del instrumento no contemplado en la presente guía.

## 2. Símbolos

La siguiente tabla muestra los símbolos utilizados en este manual.



### **PELIGRO**

Este símbolo indica un riesgo potencial y advierte que proceda con precaución.



### **DESCARGA ELECTRICA**

Posibilidad de descarga eléctrica.

## 3. Información de seguridad



**Para evitar choques eléctricos**

Antes de conectar el cable de alimentación a la toma eléctrica, asegúrese de que la tensión de la red local coincida con la tensión del instrumento y que el interruptor de iluminación esté en la posición "OFF" (apagado). Los usuarios deben seguir todas las normas de seguridad locales. El instrumento está certificado por la CE. En cualquier caso, los usuarios son los únicos responsables del uso seguro del instrumento. Para el uso seguro del instrumento, es importante seguir las instrucciones a continuación y leer el manual en todas sus partes.

## 4. Utilización

### **Modelos estándar**

Para uso exclusivo de investigación y docencia. No está destinado a ningún uso terapéutico o diagnóstico animal o humano.

### **Modelos IVD**

También para uso diagnóstico, orientado a obtener información sobre la situación fisiológica o patológica del sujeto.

## 5. Descripción del instrumento

### 5.1 B-191 / B-191S / B-192 / B-192S / B-193

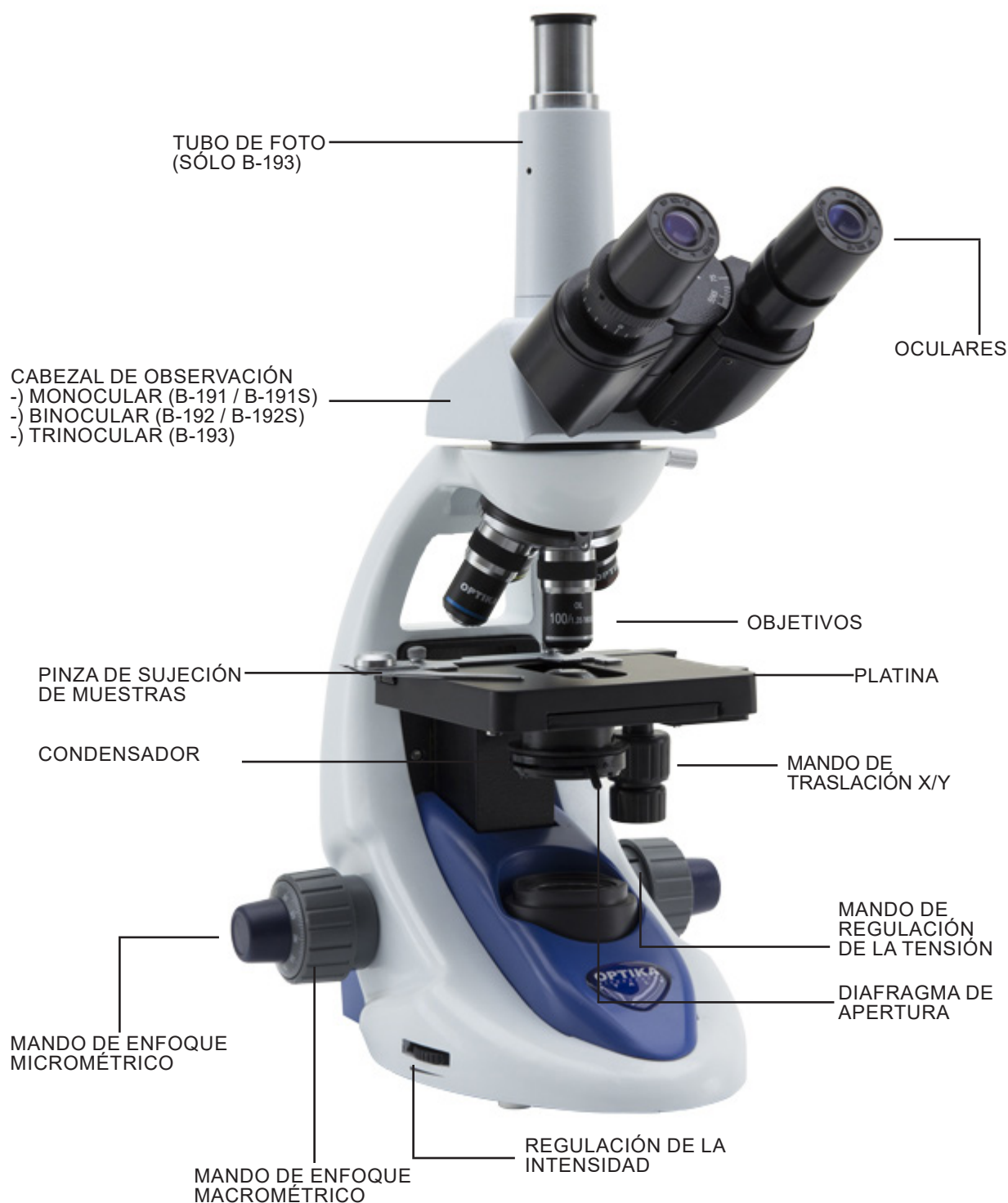

## 5.2 B-190TB

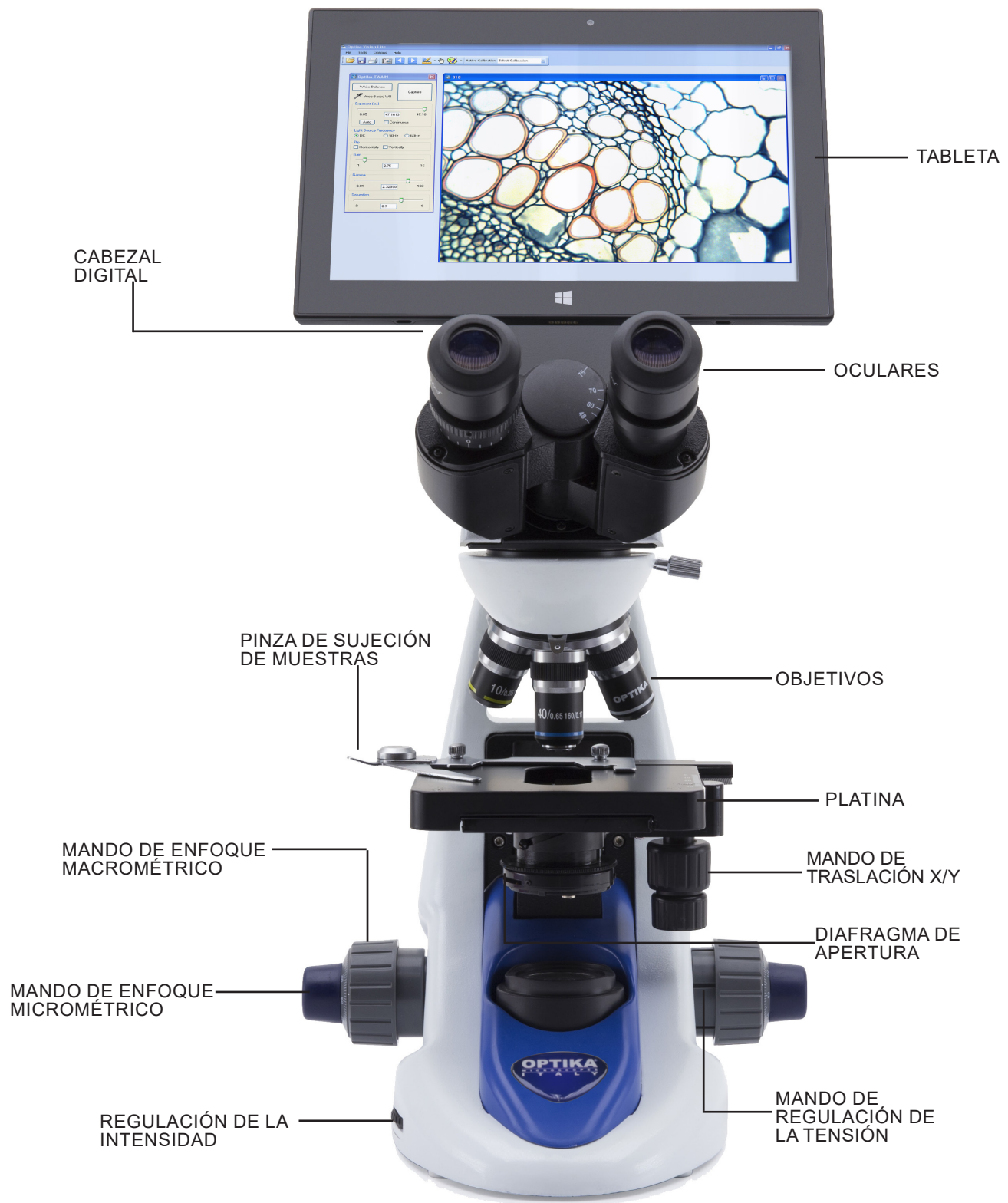

## 6. Desembalaje

El microscopio se entrega con un embalaje de poliestireno. Después de abrir el embalaje, abrir la parte superior del mismo. Prestar atención para evitar dañar los componentes ópticos (objetivos y oculares) y para evitar que el instrumento se caiga. Extraer el microscopio de su embalaje con ambas manos (con una mano sostener el brazo y con la otra la base) y apoyarlo en una superficie estable.

 No toque las superficies ópticas, como lentes, filtros o gafas con las manos descubiertas. Los restos de grasa u otros residuos pueden deteriorar la calidad de la imagen final y corroer la superficie de la óptica en poco tiempo.

## 7. Montaje

Una vez que el paquete ha sido abierto, las partes del microscopio son las siguiente:

### 7.1 B-191S / B-191 / B-192S / B-192 / B-193



- |  |   |
|--|---|
| ① Cuerpo del microscopio   | ⑤ Objetivos   |
| ② Cabezal de observación<br>monocular (B-191 / B-191S)<br>binocular (B-192 / B-192S) | 4X / 10X / 40X / 100X (B-191/B-192/B-193)<br>4X / 10X / 40X / 60X (B-191S/B-192S) |
| ③ Tubo de foto (sólo B-193)  | ⑥ Cubierta  |
| ④ Oculares   | ⑦ Filtro verde  |
|  | ⑧ Fuente de alimentación  |
|  | ⑨ Aceite de inmersión (B-191/B-192/B-193)   |
|  | ⑩ Tecla de ajuste de tensión  |

## 7.2 B-190TB



- ① Cuerpo del microscopio
- ② Cabezal de observación digital
- ③ Oculares
- ④ Objetivos (4X / 10X / 40X / 100X)
- ⑤ Cubierta
- ⑥ Filtro verde
- ⑦ Aceite de inmersión

- ⑧ Fuente de alimentación
- ⑨ Tecla de ajuste de tensión
- ⑩ Fuente de alimentación tablet
- ⑪ Cavo OTG
- ⑫ Cavo USB
- ⑬ Plumín de la tableta
- ⑭ Tableta + teclado

## 7.3 Procedimiento de montaje

### 7.3.1 Serie B-190

1. Retire la tapa protectora del soporte y la parte inferior del cabezal de observación.
  2. Inserte la cabeza en el soporte y apriete el tornillo de fijación. (Fig. 1)
- **Sujete siempre la cabeza con una mano al apretar el tornillo para evitar que se caiga.**



Fig. 1

3. Inserte los oculares en los oculares vacíos del cabezal de observación. (Fig. 2)



Fig. 2

4. Inserte el enchufe de la fuente de alimentación en el conector en la parte posterior del microscopio. (Fig. 3)



Fig. 3

### Sólo para B-193

5. Desenrosque la tapa protectora montada en la tercera salida y enrosque el tubo de foto. (Fig. 4)



Fig. 4

### 7.3.2 B-190TB

1. Retire la tapa protectora del soporte y la parte inferior del cabezal de observación.
  2. Inserte la cabeza en el soporte y apriete el tornillo de fijación. (Fig. 5)
- **Sujete siempre la cabeza con una mano al apretar el tornillo para evitar que se caiga.**



3. Inserte los oculares en los oculares vacíos del cabezal de observación. (Fig. 6)
4. Inserte el enchufe de la fuente de alimentación en el conector en la parte posterior del microscopio. (Fig. 3)



5. Asegure la parte giratoria del soporte apretando el pomo negro ① en el lateral. (Fig. 7)

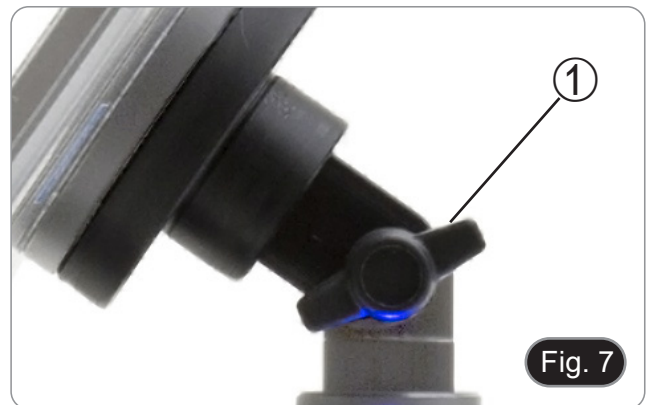

6. A continuación, coloque la Tableta en los 4 tornillos del soporte y tire hacia abajo para fijar la Tableta en el soporte. (Fig. 8)
- Para desenganchar la Tableta, realice la operación inversa: empuje hacia arriba y luego tire del soporte para sacarlo.



7. Conecte un terminal del cable denominado *CAMERA CONNECTION (USB + OTG)* ② al cabezal digital y el otro terminal a la Tableta. (Fig. 9).
8. Conecte el cable denominado *POWER SUPPLY CONNECTION* a la Tableta para recargar la batería.
  - Esta Tableta se ha configurado con la rotación de la pantalla desactivada: esto evita la rotación de la imagen en vivo procedente de la cámara y, por lo tanto, permite una visualización continua a pantalla completa incluso cuando la Tableta se retira del soporte.
  - Para reactivar la rotación, simplemente pase el dedo a la derecha en la parte inferior de la pantalla y seleccione *Ajustes + Pantalla*. Sin embargo, esto no se recomienda con la cámara conectada en el modo *En Vivo*, ya que puede perturbar la visualización *En Vivo* a altas resoluciones.



#### 7.4 Kit de polarización (opcional)

1. Coloque el polarizador ① en la lente de campo del microscopio. (Fig. 10)



2. Afloje la perilla de fijación del cabezal ② y retire el cabezal de observación del soporte. (Fig. 11)

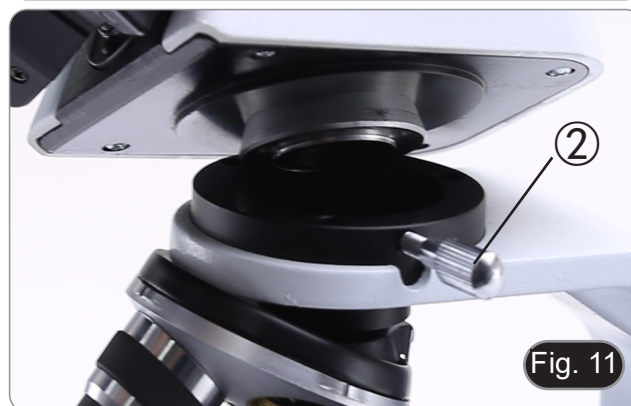

3. Insertar el analizador ③ en el asiento interior del soporte. (Fig. 12)
4. Vuelva a colocar la cabeza y apriete la perilla de bloqueo.

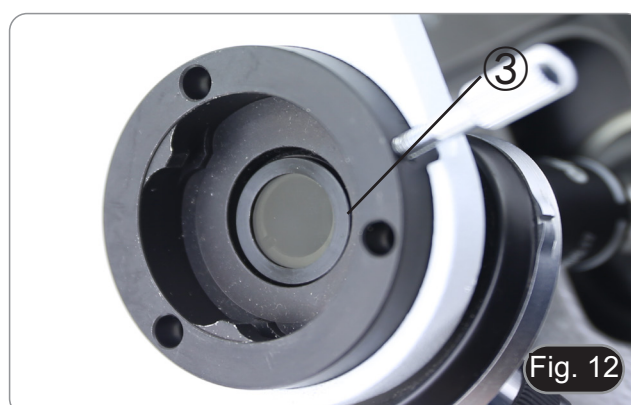



## 8. Uso del microscopio

### 8.1 Encender el microscopio

Gire el interruptor principal ① en la parte posterior del instrumento girando el interruptor a "I". (Fig. 13)



### 8.2 Regulación de la intensidad de luz

Ajuste el mando de ajuste de la intensidad para e aumentar o disminuir el voltaje de iluminación. (Fig. 14)



### 8.3 Ajuste de la tensión

- **Ajuste la fricción de la perilla utilizando la tuerca anular apropiada.**

El embrague de la perilla de ajuste de enfoque grueso está preajustado de fábrica.

1. Para cambiar la tensión de acuerdo con las preferencias personales, gire el anillo ③ con la llave suministrada. (Fig. 15).
- La rotación en sentido horario aumenta el embrague.
  - La tensión es demasiado baja si la platina cae sola por gravedad o si el fuego se pierde fácilmente después de ajustarlo con el botón micrométrico. En este caso, aumentar la tensión girando la tuerca anular.



### 8.4 Platina

La platina acepta portaobjetos estándar de 26 x 76 mm, 1,2 mm de espesor con cubreobjetos de 0,17 mm. (Fig. 16)

1. Agrande el brazo móvil de la pinza ② y coloque la muestra sobre la platina.
  2. Suelte suavemente el brazo móvil de la pinza.
- **Una liberación brusca de la pinza puede hacer que la muestra caiga.**

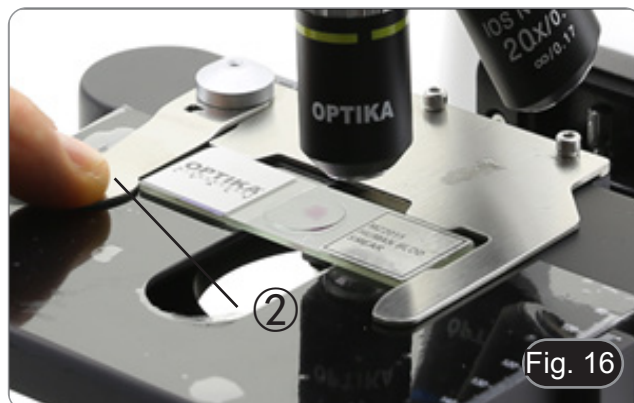

## 8.5 Ajuste de la distancia interpupilar

### Excepto los modelos B-191 / B-191S

Observando con ambos ojos, apoye el grupo de oculares. Gírelos a lo largo del eje común hasta obtener un solo campo de visión. (Fig. 17)

- La escala graduada en el indicador de distancia interpupilar ①, indicada por el punto “.” en el portador del ocular, muestra la distancia interpupilar del operador.

El rango de distancia interpupilar es de 48-75 mm.



Fig. 17

## 8.6 Ajuste dióptrico

### Excepto los modelos B-191 / B-191S

1. Observe y enfoque la preparación mirando con el ojo derecho a través del ocular derecho utilizando los mandos de enfoque del microscopio.
2. Ahora mira por el ocular izquierdo con el ojo izquierdo. Si la imagen no es clara, use la compensación dioptrica usando el anillo apropiado ②. (Fig. 18)

- **El rango de compensación es de  $\pm 5$  dioptrías. El número indicado en la escala del anillo de compensación debe corresponder a la corrección dioptrica del operador.**



Fig. 18

## 8.7 Uso de objetivos de inmersión

### B-191 / B-192 / B-193 / B-190TB

1. Enfoque con un objetivo de bajo aumento.
  2. Baja la platina.
  3. Coloque una gota de aceite (suministrado) en el área de la muestra que se debe observar. (Fig. 19)
- **Asegúrate de que no haya burbujas de aire. Las burbujas de aire en el aceite dañan la calidad de la imagen.**
  - Para comprobar si hay burbujas: retire un ocular, abra completamente el diafragma de apertura y observe la pupila de salida del objetivo. (La pupila debe ser redonda y luminosa).
  - Para eliminar las burbujas, mueva suavemente el revólver hacia la derecha y hacia la izquierda para mover el objetivo de inmersión varias veces y deje que las burbujas de aire se muevan.
4. Insertar el objetivo de inmersión.
  5. Vuelva a colocar la platina en la parte superior y enfoque con el mando micrométrico.
  6. Después del uso, elimine el exceso de aceite con un paño suave o un mapa óptico humedecido con alcohol (30%) y éter etílico (70%).
- **El aceite de inmersión, si no se limpia inmediatamente, puede cristalizar creando una capa de vidrio. En esta situación, la observación de la preparación sería difícil, si no imposible, debido a la presencia de un espesor adicional en el objetivo.**



Fig. 19

## 8.8 Diafragma de apertura

- El valor de apertura numérica (A.N.) del diafragma de apertura influye en el contraste de la imagen. Aumentar o disminuir este valor dependiendo de la apertura numérica de la lente variará la resolución, el contraste y la profundidad de campo de la imagen. Mueva la palanca del diafragma ① (Fig. 20) hacia la derecha o hacia la izquierda para aumentar o disminuir la A.N.
- Para muestras con bajo contraste, configure el valor de apertura numérico en aproximadamente 70% -80% de la A.N. del objetivo. Si es necesario, retire un ocular y, mirando hacia el interior del soporte del ocular vacío, ajuste el anillo del condensador hasta que aparezca una imagen como Fig. 21.

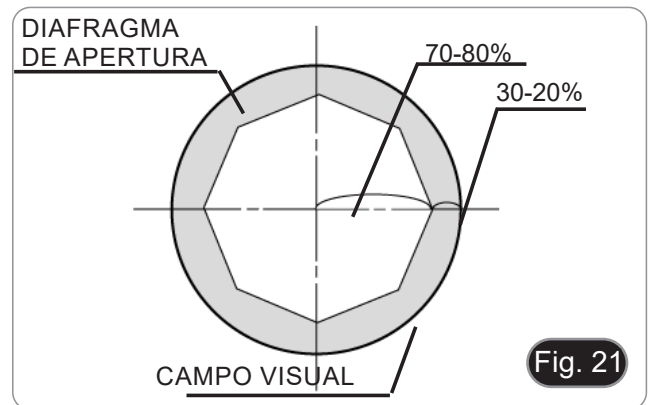

## 8.9 Uso con polarizador (opcional)

1. Retire la muestra de la platina.
2. Mirando dentro de los oculares, gire el polarizador hasta que los oculares estén completamente oscuros.
3. Una vez que se obtiene la oscuridad (posición de "extinción" o "Nicol's cruzados") se puede iniciar la observación.

## 9. Microfotografía

### 9.1 Cámaras con lente de proyección

1. Retire los tapones de la cámara y la lente de proyección.
2. Atornille la lente de proyección a la rosca de la cámara. (Fig. 22)

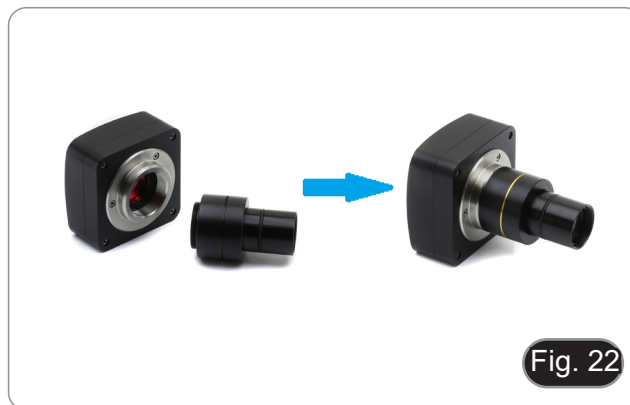

Fig. 22

3. Inserte el extremo de la lente de proyección en el tubo de foto. (Fig. 23)



Fig. 23

### 9.2 Cámaras Réflex

1. Atornille el anillo "T2" (no suministrado) al extremo de la lente de proyección (M-173) y, a continuación, conecte todo el conjunto a la cámara réflex. (Fig. 24)



Fig. 24

2. Montarlo todo en el tubo de foto. (Fig. 25)



Fig. 25

---

## 10. Uso del software y del cabezal digital

La cámara dentro de la cabeza digital es administrada por el software PROVIEW.

Para instrucciones sobre el uso del software, consulte el manual de instrucciones específico.

El manual puede ser descargado usando el código QR disponible en este manual o usando la página web.

La versión PDF del manual se encuentra bajo el nombre de:

*OPTIKA - B-150D - B-190TB - B-290TB Software Setup - Instruction manual - EN IT ES FR DE PT.*

## 11. Mantenimiento

### Ambiente de trabajo

Se aconseja utilizar este microscopio en un ambiente limpio y seco; también se deben evitar los impactos. La temperatura de trabajo recomendada es de 0-40°C y la humedad relativa máxima es de 85 % (en ausencia de condensación). Si es necesario, utilizar un deshumidificador.

### Consejos antes y después de la utilización del microscopio



- Durante los desplazamientos, mantener el microscopio en posición vertical y prestar mucha atención para evitar que se caigan los accesorios móviles, por ejemplo, los oculares.
- Manejar con cuidado el microscopio evitando usar una fuerza mayor de la necesaria.
- Evitar reparar el microscopio por su cuenta.
- Apagar la luz inmediatamente después de haber utilizado el microscopio, cubrirlo con su correspondiente funda antipolvo y mantenerlo en un ambiente limpio y seco.

### Precauciones de seguridad relativas al sistema eléctrico



- Antes de conectar el microscopio a la toma de corriente, asegurarse que la tensión de entrada del lugar donde se usa coincide con la tensión de utilización del microscopio y que el interruptor del iluminador esté en la posición off.
- El usuario debe consultar las normas de seguridad de su país.
- El instrumento está dotado de una etiqueta de seguridad CE. No obstante estas pautas, el usuario debería utilizar el microscopio en función de sus necesidades pero con un mínimo de responsabilidad y seguridad.

### Limpieza de la ópticas

- Si es necesario limpiar los componentes ópticos utilizar, en primer lugar, aire comprimido.
- Si no es suficiente, limpiar las ópticas con un paño, que no esté deshilachado, humedecido en agua y detergente neutro.
- Si todavía no es suficiente, humedecer un paño con una mezcla de 3 partes de etanol y 7 partes de éter.
- **Importante: el etanol y el éter son líquidos altamente inflamables. No se deben utilizar cercanos a una fuente de calor, chispas o instrumentación eléctrica. Utilizar en un ambiente bien aireado.**
- No frotar la superficie de ningún componente óptico con la manos. Las huellas digitales pueden dañar las ópticas.
- No desmontar los objetivos o los oculares para intentar limpiarlos.

**Para obtener mejores resultados, utilice el kit de limpieza OPTIKA (véase el catálogo).**

Si fuera necesario, enviar el microscopio a la empresa Optika para su mantenimiento se ruega utilizar el embalaje original.

## 12. Resolución de problemas

Consulte la información en la siguiente tabla para resolver cualquier problema operacional.

PROBLEMA	CAUSA	SOLUCIÓN
<b>I. Sección Óptica:</b>		
El microscopio está encendido, pero el campo de visión es oscuro.	La fuente de alimentación está desconectada.	Conectar
	El brillo es demasiado bajo	Establézcalo en un nivel apropiado
La suciedad y el polvo se observan en el campo de visión.	Suciedad y polvo en la muestra	Limpiar la muestra
	Suciedad y polvo en el ocular	Limpiar el ocular
La imagen aparece dividida	Diafragma de apertura demasiado cerrado	Abre el diafragma un poco
Baja calidad de imagen. <ul style="list-style-type: none"> <li>• La imagen no es buena.</li> <li>• Bajo contraste.</li> <li>• Los detalles no están claros.</li> <li>• Reflexiones en la imagen</li> </ul>	Revólver en una posición incorrecta	Gira el revólver hasta el clic
	Diafragma de apertura demasiado cerrado	Abre el diafragma un poco
	Las lentes (oculares y lentes) están sucias	Limpie a fondo todos los componentes ópticos
	Para las observaciones en luz transmitida, el espesor del cubreobjetos no deberá ser superior a 0,17 mm	Utilice un cubreobjetos de 0,17 mm de grosor
	El enfoque no es homogéneo	El estante no es plano. Mover la muestra hasta encontrar la posición ideal
Un lado de la imagen está desenfocado.	Revólver en una posición incorrecta	Gira el revólver hasta el clic
	La muestra no está bien posicionada (inclinada)	Coloque la muestra sobre la platina plana.
	La calidad óptica de la diapositiva preparada es pobre	Utiliza una diapositiva de mejor calidad
<b>II. Sección Mecánica:</b>		
La perilla de ajuste basto es difícil de girar	El anillo de regulación de tensión está demasiado apretado	Afloje el anillo de ajuste de tensión.
El enfoque es inestable	El anillo regulador de tensión es demasiado flojo	Apretar el anillo de ajuste de tensión
<b>III. Sección Eléctrica:</b>		
El LED no se enciende.	El instrumento no está encendido	Compruebe la conexión del cable de alimentación
El brillo es insuficiente	El brillo se establece bajo	Ajustar el brillo
La luz parpadea	El cable de alimentación no está bien conectado	Compruebe la conexión del cable
<b>IV. Tubo de Observación:</b>		
El campo de visión es diferente para cada ojo	La distancia interpupilar no es correcta	Ajustar la distancia interpupilar
	Corrección de dioptrías no es correcta	Ajustar la corrección de dioptrías
	La técnica de la visión no es correcta, y el operador fuerza su visión	Cuando mire la muestra, no se enfoque en un solo punto, sino mire todo el campo de visión disponible. Quítese los ojos periódicamente y observe un punto distante, luego vuelva a analizar la muestra
<b>V. Microfotografía:</b>		
El borde de la imagen no está enfocado	En un cierto grado esto es innato a la naturaleza de los objetivos acromáticos	Para reducir el problema al mínimo, regular el diafragma de apertura en la posición correcta
En la imagen aparecen manchas claras	En el microscopio entra luz difusa a través de los oculares o de la mira de la cámara fotográfica	Cubrir los oculares y la mira con un paño oscuro

## Disposición

De conformidad con el artículo 13 del decreto legislativo de 25 de julio de 2005 n. 151. “Aplicación de las Directivas 2002/95 / CE, 2002/96 / CE y 2003/108 / CE, relativas a la reducción del uso de sustancias peligrosas en equipos eléctricos y electrónicos, así como a la eliminación de residuos”.



El símbolo de la caja en el aparato o en su embalaje indica que el producto al final de su vida útil debe recogerse por separado de otros residuos. La recolección separada de este equipo al final de su vida útil es organizada y administrada por el fabricante. Por lo tanto, el usuario que desee deshacerse del equipo actual debe comunicarse con el fabricante y seguir el sistema adoptado por este último para permitir la recolección separada del equipo al final de su vida útil. La recolección separada adecuada para la puesta en marcha posterior del equipo en desuso para el reciclaje, el tratamiento y la eliminación compatible con el medio ambiente ayuda a evitar posibles efectos negativos sobre el medio ambiente y la salud y favorece la reutilización y / o el reciclaje de los materiales de los que está compuesto. 'equipo. La eliminación ilegal del producto por parte del titular implica la aplicación de las sanciones administrativas previstas por la legislación vigente.



---

**OPTIKA® S.r.l.**

Via Rigla, 30 - 24010 Ponteranica (BG) - ITALY Tel.: +39 035.571.392  
info@optikamicroscopes.com - www.optikamicroscopes.com

**OPTIKA® Spain**

spain@optikamicroscopes.com

**OPTIKA® USA**

usa@optikamicroscopes.com

**OPTIKA® China**

china@optikamicroscopes.com

**OPTIKA® India**

india@optikamicroscopes.com

**OPTIKA® Central America**

america@optikamicroscopes.com

---

Série B-190

# MANUEL D'UTILISATION

Modèles
Série B-190 (B-191 / B-191S / B-192 / B-192S / B-193)
Série B-190TB (B-190TB)

Ver. 7.1 2020



---

## Sommaire

<b>1. Avertissement</b>	<b>60</b>
<b>2. Symboles</b>	<b>60</b>
<b>3. Précautions</b>	<b>60</b>
<b>4. Emploi prévu</b>	<b>60</b>
<b>5. Description de l'instrument</b>	<b>61</b>
5.1 B-191 / B-191S / B-192 / B-192S / B-193	61
5.2 B-190TB	62
<b>6. Déballage</b>	<b>63</b>
<b>7. Assemblage</b>	<b>63</b>
7.1 B-191S / B-191 / B-192S / B-192 / B-193	63
7.2 B-190TB	64
7.3 Procédure de montage	65
7.3.1 Série B-190	65
7.3.2 B-190TB	66
7.4 Jeu de polarisation (en option)	67
<b>8. Utilisation du microscope</b>	<b>68</b>
8.1 Allumage du microscope	68
8.2 Réglage de l'intensité lumineuse	68
8.3 Réglage de la friction	68
8.4 Platine	68
8.5 Réglage de la distance interpupillaire	69
8.6 Compensation dioptrique	69
8.7 Utilisation d'objectif à immersion d'huile	69
8.8 Diaphragme de ouverture	70
8.9 Utilisation avec polariseur (en option)	70
<b>9. Microphotographie</b>	<b>71</b>
9.1 Caméras avec lentille de projection	71
9.2 Caméras Reflex	71
<b>10. Utilisation du logiciel et de la tête numérique</b>	<b>72</b>
<b>11. Réparation et entretien</b>	<b>73</b>
<b>12. Résolution de problèmes</b>	<b>74</b>
<b>Ramassage</b>	<b>75</b>

## 1. Avertissement

Le présent microscope est un appareil scientifique de précision créé pour offrir une durée de vie de plusieurs années avec un niveau d'entretien minimum. Les meilleurs composants optiques et mécaniques ont été utilisés pour sa conception ce qui fond de lui un appareil idéal pour une utilisation journalière.

Ce guide contient des informations importantes sur la sécurité et l'entretien du produit et par conséquent il doit être accessible à tous ceux qui utilisent cet instrument.

Nous déclinons toute responsabilité quant à des utilisations de l'instrument non conformes au présent manuel.

## 2. Symboles

Le tableau suivant est un glossaire illustré des symboles qui sont utilisés dans ce manuel.



### **ATTENTION**

Ce symbole indique un risque potentiel et vous avertit de procéder avec prudence.



### **CHOC ÉLECTRIQUE**

Ce symbole indique un risque de choc électrique.

## 3. Précautions



### **Éviter choc électrique**

Avant de connecter le câble d'alimentation au réseau électrique assurez vous que la tension d'entrée soit compatible avec celle de l'appareil et que l'interrupteur de l'éclairage soit en position arrêt. L'utilisateur devra consulter les normes de sécurités de son pays. L'appareil inclût une étiquette de sécurité C.E. Dans tous les cas, l'utilisateur assume toute responsabilité relative à l'utilisation sûre de l'appareil. Suivre les directives ci-dessous et lire ce manuel dans son intégralité pour un fonctionnement sûr de l'instrument.

## 4. Emploi prévu

### **Modèles standard**

Réservé à la recherche et à l'enseignement. Ne pas utiliser à des fins thérapeutiques ou diagnostiques, animales ou humaines.

### **Modèles de DIV**

Également à usage diagnostique, visant à obtenir des informations sur la situation physiologique ou pathologique du sujet.

## 5. Description de l'instrument

### 5.1 B-191 / B-191S / B-192 / B-192S / B-193

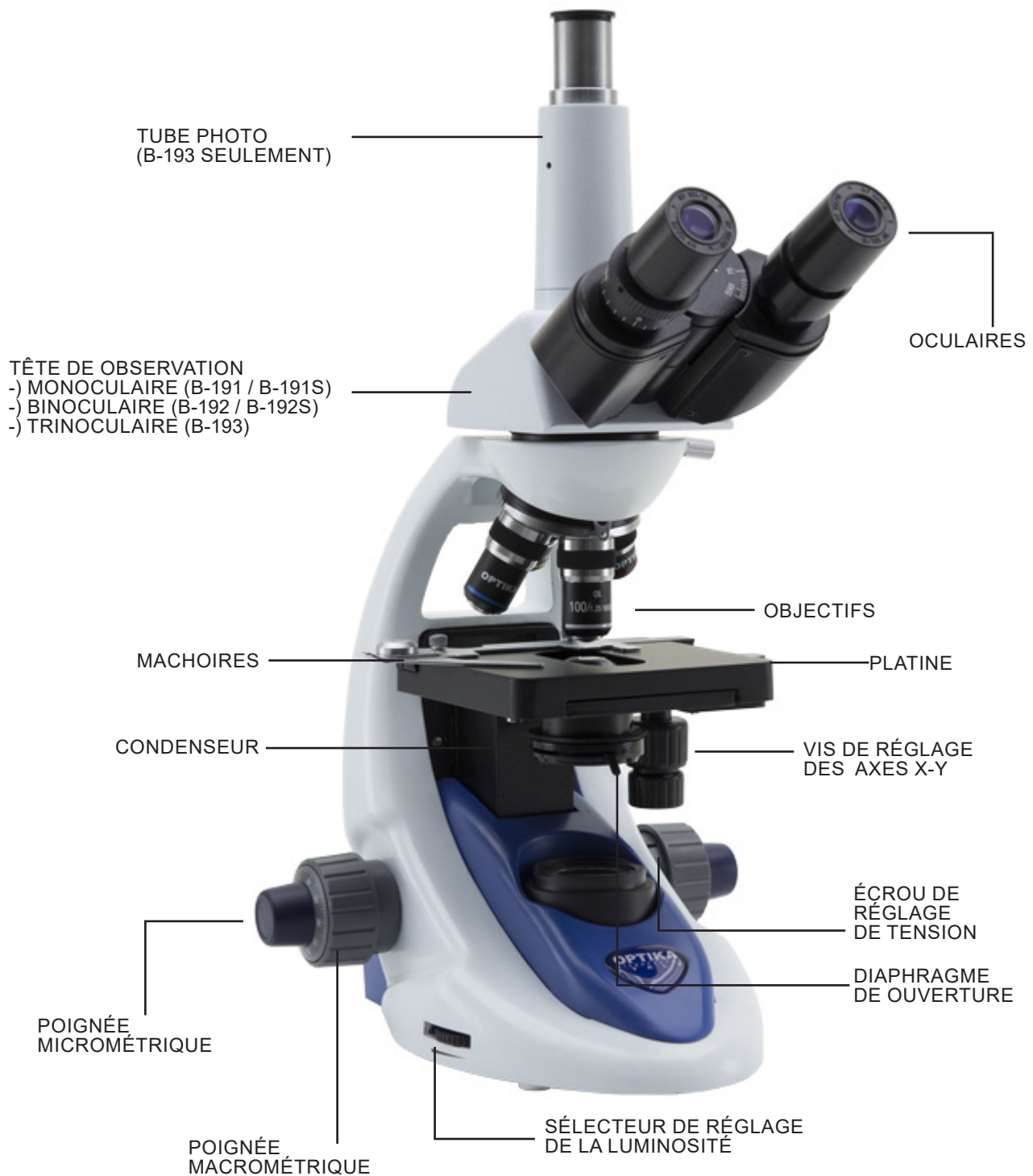

## 5.2 B-190TB

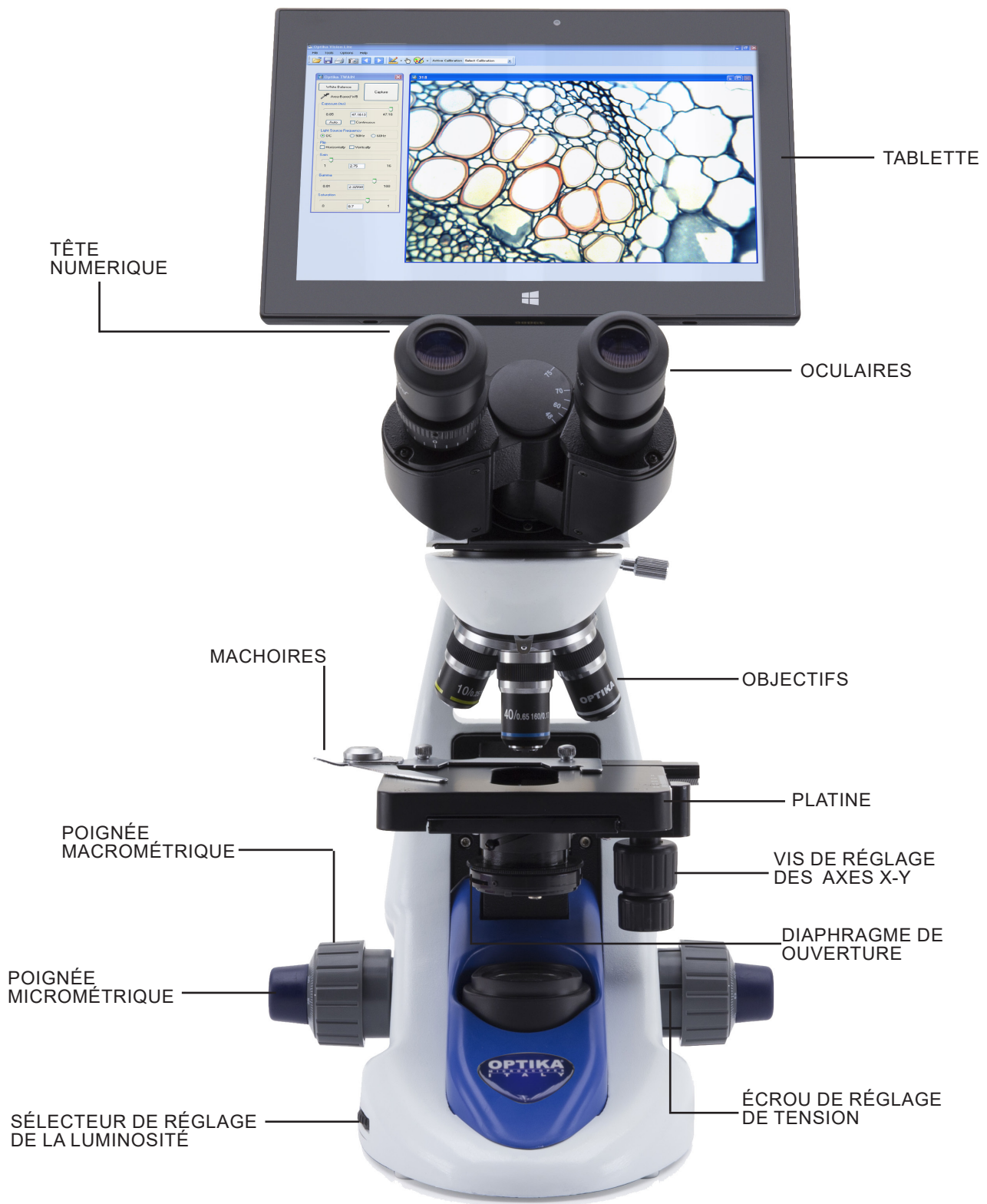

## 6. Déballage

Le microscope est emballé dans du polystyrène expansé. Enlever le ruban adhésif et retirer la partie supérieure de l'emballage. Retirer soigneusement le microscope et ses composants de l'emballage, utiliser les deux mains pour éviter de faire tomber et de casser les accessoires qu'il contient. L'appareil doit toujours être posé sur une surface stable, lisse et horizontale.

 Éviter de toucher les éléments optiques; salir ou laisser des traces de doigts, de l'huile, de graisse ou d'autres résidus sur les objectifs, les filtres, les verres diminuent généralement la clarté d'image.

## 7. Assemblage

Composants du microscope, après déballage:

### 7.1 B-191S / B-191 / B-192S / B-192 / B-193



- |   |   |
|---|---|
| ① Corps de microscope   | ⑤ Objectifs   |
| ② Tête de observation<br>monoculaire (B-191 / B-191S)<br>binoculaire (B-192 / B-192S) | 4X / 10X / 40X / 100X (B-191/B-192/B-193)<br>4X / 10X / 40X / 60X (B-191S/B-192S) |
| ③ Tube photo (B-193 uniquement)   | ⑥ Couverture  |
| ④ Oculaires   | ⑦ Filtre vert   |
|   | ⑧ Alimentation électrique   |
|   | ⑨ Huile d'immersion (B-191/B-192/B-193)   |
|   | ⑩ Clé de régulation de tension  |

## 7.2 B-190TB



- ① Corps de microscope
- ② Tête de observation
- ③ Oculaires
- ④ Objectifs (4X / 10X / 40X / 100X)
- ⑤ Couverture
- ⑥ Filtre vert
- ⑦ Huile d'immersion

- ⑧ Alimentation électrique
- ⑨ Clé de régulation de tension
- ⑩ Alimentation électrique tablette
- ⑪ Câble OTG
- ⑫ Câble USB
- ⑬ Plume pour tablette
- ⑭ Tablette + clavier



## 7.3 Procédure de montage

### 7.3.1 Série B-190

1. Retirez le capuchon de protection du support et de la face inférieure de la tête d'observation.
  2. Insérez la tête sur le support et serrez la vis de fixation. (Fig. 1)
- **Tenez toujours la tête d'une main lorsque vous serrez la vis pour éviter qu'elle ne tombe.**



3. Insérez les oculaires dans les porte-oculaires vides de la tête de observation. (Fig. 2)



4. Insérer le connecteur d'alimentation dans la prise située à l'arrière du statif. (Fig. 3)



### Uniquement pour B-193

5. Dévissez le capuchon de protection monté sur la troisième sortie et vissez le tube photo. (Fig. 4)



### 7.3.2 B-190TB

1. Retirez le capuchon de protection du support et de la face inférieure de la tête d'observation.
  2. Insérez la tête sur le support et serrez la vis de fixation. (Fig. 5)
- **Tenez toujours la tête d'une main lorsque vous serrez la vis pour éviter qu'elle ne tombe.**



3. Insérez les oculaires dans les porte-oculaires vides de la tête de observation. (Fig. 6)
4. Insérer le connecteur d'alimentation dans la prise située à l'arrière du statif. (Fig. 3)



5. Fixez la partie rotative du support en serrant le bouton noir ① sur le côté. (Fig. 7)

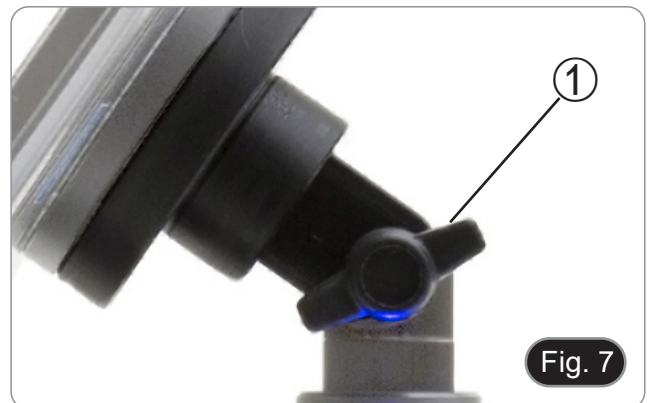

6. Ensuite, fixez la tablette aux 4 vis du support et tirez vers le bas pour fixer la tablette sur le support. (Fig. 8)
- Pour décrocher la tablette, effectuer l'opération inverse : pousser vers le haut puis tirer le support hors du support.



7. Connectez une borne du câble appelé *CAMERA CONNECTION (USB + OTG)* ② à la tête numérique et l'autre borne à la tablette. (Fig. 9).
8. Connectez le câble nommé *POWER SUPPLY CONNECTION* à la tablette pour recharger la batterie.
  - Cette tablette a été réglée avec la rotation de l'écran désactivée : cela évite la rotation de l'image en direct provenant de la caméra et permet donc un affichage plein écran continu même lorsque la tablette est retirée du support.
  - Pour réactiver la rotation, il suffit de glisser vers la droite en bas de l'écran et de sélectionner Paramètres + Ecran. Cependant, cela n'est pas recommandé lorsque la caméra est connectée en mode "Live", car cela peut perturber l'affichage en direct à haute résolution.



#### 7.4 Jeu de polarisation (en option)

1. Placez le polariseur ① sur la lentille de champ du microscope. (Fig. 10)
2. Desserrer le bouton de fixation de la tête ② et retirer la tête d'observation du statif. (Fig. 11)
3. Insérez l'analyseur dans le siège à l'intérieur du statif ③. (Fig. 12)
4. Repositionner la tête et serrer le bouton de fixation de la tête.

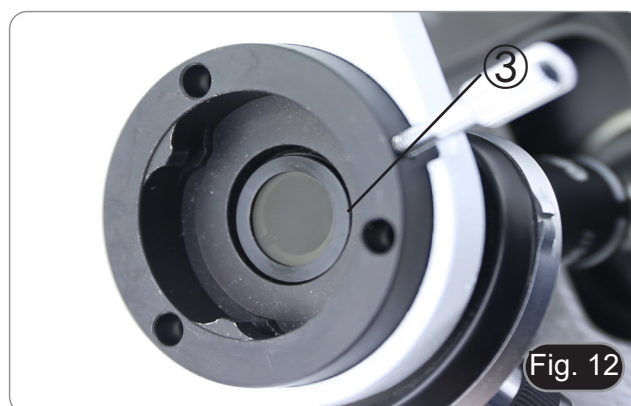
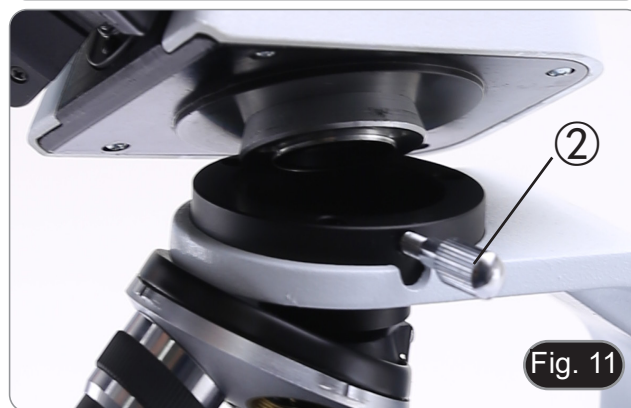

## 8. Utilisation du microscope

### 8.1 Allumage du microscope

Tournez l'interrupteur principal ① à l'arrière de l'appareil en plaçant le sélecteur sur "I". (Fig. 13)



Fig. 13

### 8.2 Réglage de l'intensité lumineuse

Tourner la molette de réglage de l'intensité lumineuse pour augmenter ou diminuer la tension de l'illumination. (Fig. 14)



Fig. 14

### 8.3 Réglage de la friction

- Régler la friction du bouton à l'aide de la clé fournie.

La tension du bouton de mise au point macrométrique est préréglée en usine.

1. Pour modifier la tension en fonction de vos préférences personnelles, tourner la bague ② à l'aide de la clé fournie (Fig. 15).
- La rotation dans le sens des aiguilles d'une montre augmente la tension.
  - Si la tension est trop basse, la table a tendance à descendre d'elle-même ou la mise au point est facilement perdue après le réglage micrométrique. Dans ce cas, tournez le molette pour augmenter la tension.



Fig. 15

### 8.4 Platine

La platine accepte des lamelles standard de 26 x 76 mm, épaisseur 1,2 mm et verre de protection 0,17 mm. (Fig. 16)

1. Agrandir le bras mobile de la surplatine ② et placer les lamelles frontalement sur la platine.
  2. Desserrer doucement le bras mobile du bouchon de préparation.
- **Le relâchement brusque de la surplatine peut entraîner la chute de la lame.**

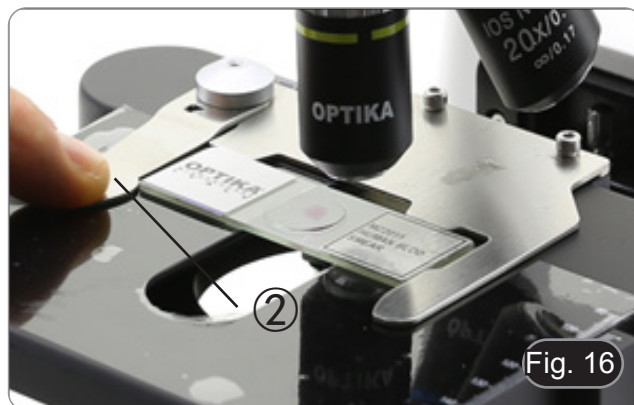

Fig. 16

## 8.5 Réglage de la distance interpupillaire

### Sauf modèles B-191 / B-191S

Observer avec les deux yeux, soutenir le groupe des oculaires. Faites-les pivoter le long de l'axe commun jusqu'à obtenir un seul champ de vision. (Fig. 17)

- L'échelle graduée de l'indicateur de distance interpupillaire ①, indiquée par le point "." sur le support de l'oculaire, indique la distance interpupillaire de l'opérateur.

La distance interpupillaire est 48-75 mm.

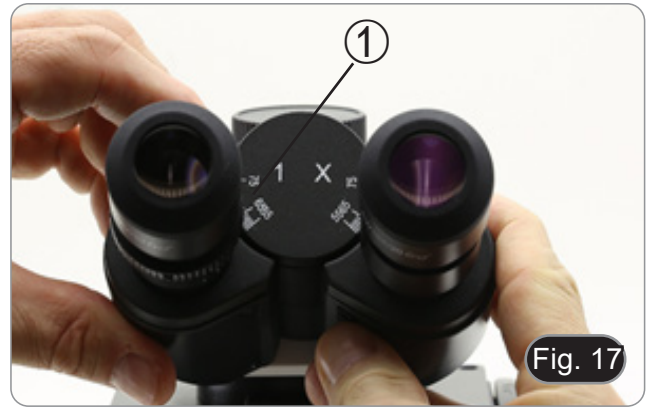

Fig. 17

## 8.6 Compensation dioptrique

### Sauf modèles B-191 / B-191S

1. Regarder uniquement avec l'œil droit à travers l'oculaire droit et faire la mise au point du microscope jusqu'à ce que l'image de l'échantillon soit la plus nette possible.
2. A présent regarder uniquement avec l'œil gauche à travers l'oculaire gauche et ajuster la mise au point, à l'aide de la bague de mise au point dioptrique ②. (Fig. 18)

- **La plage de compensation est de  $\pm 5$  dioptries. Le nombre indiqué sur l'échelle de l'anneau de compensation devrait correspondre à la correction dioptrique de l'opérateur.**



Fig. 18

## 8.7 Utilisation d'objectif à immersion d'huile

### B-191 / B-192 / B-193 / B-190TB

1. Faire la mise au point avec l'objectif le moins puissant.
  2. Abaisser la platine.
  3. Déposer une goutte d'huile d'immersion fournie sur l'échantillon. (Fig. 19)
- **S'assurer qu'il n'y a pas de bulles d'air. Les bulles d'air dans l'huile diminuent la clarté de l'image.**
  - Pour vérifier la présence de bulles: enlever un des oculaires, ouvrir complètement le diaphragme d'ouverture et observer à travers le tube porte-oculaire la pupille de sortie de l'objectif. (La pupille doit être circulaire et lumineuse).
  - Pour éliminer les bulles d'air, faire pivoter légèrement le revolver pour engager et désengager l'objectif à immersion plusieurs fois.
4. Engager l'objectif à immersion.
  5. Repositionner la platine et utiliser la vis de mise au point pour obtenir une image nette.
  6. Après l'emploi, enlever l'huile de l'objectif en l'essuyant délicatement avec un morceau de gaze (ou chiffon nettoyant spécial optique) légèrement imbibé d'une solution composée d'éther éthylique (70%) et d'alcool éthylique absolu (30%).
- **L'huile d'immersion, si elle n'est pas nettoyée immédiatement, pourrait cristalliser en créant une couche semblable à du verre. Dans ce cas, l'observation de la préparation deviendrait difficile sinon impossible en raison de la présence d'une couche supplémentaire sur l'objectif.**



Fig. 19

## 8.8 Diaphragme de ouverture

- La valeur numérique de l'ouverture (A.N.) du diaphragme d'ouverture affecte le contraste de l'image. L'augmentation ou la diminution de cette valeur en fonction de l'ouverture numérique de l'objectif modifie la résolution, le contraste et la profondeur de champ de l'image. Déplacez la bague d'ouverture ① (Fig. 20) pour obtenir le contraste d'image optimal selon votre préférence.
- Pour les échantillons à faible contraste, réglez la valeur numérique de l'ouverture sur environ 70 à 80 % de la valeur de l'objectif A.N. Si nécessaire, retirez un oculaire et, en regardant dans le boîtier vide de l'oculaire, ajustez la bague du condenseur jusqu'à obtenir une image comme celle de la Fig. 21.



Fig. 20

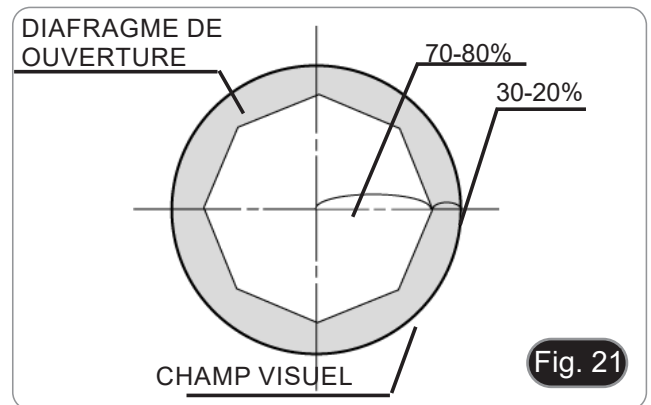

Fig. 21

## 8.9 Utilisation avec polariseur (en option)

1. Retirer l'échantillon de la platine.
2. En regardant à l'intérieur des oculaires, tournez le polariseur jusqu'à ce que les oculaires soient complètement foncés.
3. Une fois l'obscurité atteinte (position d'"extinction" ou "Nicol's crossed"), vous pouvez commencer l'observation.

## 9. Microphotographie

### 9.1 Caméras avec lentille de projection

1. Enlever les capuchons anti-poussière de la caméra et de la lentille de projection.
2. Visser la lentille de projection sur le filetage de la caméra. (Fig. 22)

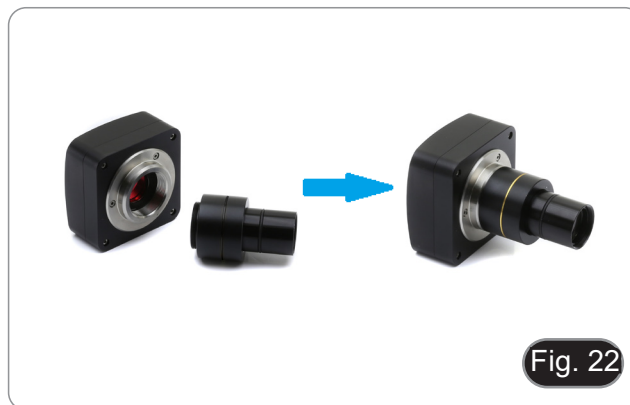

3. Insérez l'extrémité de la lentille de projection dans le tube photo. (Fig. 23)



### 9.2 Caméras Reflex

1. Vissez la bague "T2" (non fournie) à l'extrémité de la lentille de projection (M-173), puis connectez l'ensemble à la caméra Reflex. (Fig. 24)



2. Monter le tout dans le tube photo. (Fig. 25)



---

## 10. Utilisation du logiciel et de la tête numérique

L'appareil photo à l'intérieur de la tête numérique est géré par le logiciel PROVIEW.

Pour les instructions relatives à l'utilisation du logiciel, veuillez vous référer au manuel d'instructions spécifique.

Le manuel peut être téléchargé en utilisant le code QR disponible sur ce manuel ou en utilisant le site web.

La version PDF du manuel se trouve sous le nom:

*OPTIKA - B-150D - B-190TB - B-290TB Software Setup - Instruction manual - EN IT ES FR DE PT.*



## 11. Réparation et entretien

### Environnement de travail

Il est conseillé d'utiliser le microscope dans un environnement propre et sec, protégé des impacts, à une température comprise entre 0°C y 40°C et avec une humidité relative maximale de 85% (en absence de condensation). Il est conseillé d'utiliser un déshumidificateur si nécessaire.

### Conseils avant et après l'utilisation du microscope



- Maintenir le microscope toujours en position verticale lorsque vous le déplacez.
- Assurez vous que les pièces mobiles (oculaires) ne tombent pas.
- Manipulez avec attention le microscope en évitant de le forcer.
- Ne réparez pas le microscope vous même.
- Éteindre immédiatement la lumière après avoir utilisé le microscope, couvrez le avec la housse prévue à cet effet et conservez le dans un endroit propre et sec.

### Précaution de sécurité sur le système électrique



- Avant de connecter le câble d'alimentation sur le réseau électrique assurez vous que la tension d'entrée soit compatible avec celle de l'appareil et que l'interrupteur de l'éclairage soit en position arrêt.
- L'utilisateur devra consulter les normes de sécurités de son pays.
- L'appareil inclût une étiquette de sécurité C.E. Dans tous les cas, l'utilisateur assume toute responsabilité relative à l'utilisation sûre de l'appareil.

### Nettoyage des optiques

- Si vous souhaitez nettoyer les optiques, utilisez dans un premier temps de l'air comprimé.
- Si cela n'est pas suffisant, utilisez alors un chiffon non effiloché, humidifié avec un peu d'eau et avec un détergent délicat.
- Comme dernière option, il est possible d'utiliser un chiffon humide avec une solution de 3:7 d'éthanol et d'éther.
- **Attention: l'éthanol et l'éther sont des substances hautement inflammables. Ne les utilisez pas près d'une source de chaleur, d'étincelles ou d'appareils électriques. Les substances chimiques doivent être utilisées dans un environnement aéré.**
- Ne pas frotter la superficie d'aucun des composants optiques avec les mains.
- Les empreintes digitales peuvent endommager les parties optiques.

**Pour les meilleurs résultats, utiliser le kit de nettoyage OPTIKA (voir le catalogue).**

Conserver l'emballage d'origine dans le cas où il serait nécessaire de retourner le microscope au fournisseur pour un entretien ou une réparation.

## 12. Résolution de problèmes

Consulter les informations ci-dessous pour la résolution de problèmes durant l'utilisation.

PROBLÈME	CAUSE	SOLUTION
<b>I. Section Optique:</b>		
La lampe est allumée mais le champ visuel est sombre.	L'alimentation n'est pas branchée.	Branchez-le correctement
	L'intensité lumineuse est trop faible	Procéder au réglage
Des saletés ou des poussières sont présentes dans le champ visuel lorsque vous regarder dans l'oculaire.	La préparation est sale	Nettoyer la preparation
	L'oculaire est sale	Nettoyer l'oculaire
L'image semble être doublée	Diaphragme d'ouverture est trop fermé	Ouvrer-le à la taille voulue
Faible qualité d'image. <ul style="list-style-type: none"> <li>• L'image n'est pas bonne.</li> <li>• Faible contraste.</li> <li>• Pas de détails précis.</li> <li>• Reflets dans l'image</li> </ul>	Le revolver n'est pas au milieu du parcours lumineux	Encliqueter le revolver
	Le diaphragme d'ouverture trop fermé	Ajuster le diaphragme d'ouverture
	Surfaces optiques des objectifs et oculaires recouvertes de poussières	Nettoyer les composants optiques.
	Pour les observations en lumière transmise, l'épaisseur de la lamelle de couverture ne doit pas dépasser 0,17 mm	Utilisez une lamelle de 0,17 mm d'épaisseur
	La mise au point n'est pas homogène	Le rack n'est pas plat. Déplacez l'échantillon jusqu'à ce que vous trouviez la position idéale
Une partie du champ visuel n'est pas nette.	Le revolver n'est pas au milieu du parcours lumineux	Encliqueter le revolver
	La préparation est inclinée par rapport à la surface de la platine.	Repositionner correctement la préparation sur la platine.
	Verre de la lame de la préparation microscopique est de mauvaise qualité	Utiliser une lame de qualité supérieure
<b>II. Section Mécanique:</b>		
Commande macrométrique dur à tourner.	Le col de réglage de la tension est trop serré	Desserrer le col de réglage de la tension
Mise au point instable	Le col de réglage de la tension est trop desserré	Serrer le col de réglage de la tension
<b>III. Section Électrique:</b>		
Le LED n'allumera pas.	Pas d'alimentation électrique	Vérifier la connexion du câble d'alimentation
L'éclairage n'est pas assez.	L'intensité lumineuse est faible	Ajuster l'éclairage
Eclairs de lumière.	Connexion incorrecte du câble	Contrôler câble d'alimentation
<b>IV. Tube d'observation:</b>		
Champ visuel différent d'un oeil à l'autre.	Distance interpupillaire incorrecte	Réglage distance interpupillaire
	Correction dioptrique incorrecte	Réglage correction dioptrique
	Observation technique incorrecte, efforts visuels de l'opérateur	Observation à travers l'objectif, ne pas fixer l'échantillon mais observer tout le champ visuel. De temps en temps éloigner les yeux, regarder un objet distant, et retourner à l'objectif
<b>V. Microphotographie</b>		
Le bord de l'image n'est pas net	Dans une certaine mesure, cela est inhérent à la nature des cibles achromatiques	Pour minimiser le problème, réglez le diaphragme d'ouverture dans la meilleure position
Des points lumineux apparaissent sur l'image	La lumière diffuse entre dans le microscope par les oculaires ou par le viseur de l'appareil photo.	Couvrez les oculaires et le viseur avec un tissu sombre

## Ramassage

Conformément à l'Article 13 du D.L du 25 Juillet 2005 n°151

Action des Directives 2002/95/CE, 2002/96/CE et 2003/108/CE, relatives à la réduction de l'utilisation de substances dangereuses dans l'appareil électrique et électronique et à l'élimination des résidus.



Le Symbole du conteneur qui figure sur l'appareil électrique ou sur son emballage indique que le produit devra être, à la fin de sa vie utile, séparé du reste des résidus. La gestion du ramassage sélectif du présent instrument sera effectuée par le fabricant. Par conséquent, l'utilisateur qui souhaite éliminer l'appareil devra se mettre en contact avec le fabricant et suivre le système que celui-ci a adopté pour permettre le ramassage sélectif de l'appareil. Le ramassage sélectif correct de l'appareil pour son recyclage, traitement et élimination compatible avec l'environnement contribue à éviter d'éventuels effets négatifs sur l'environnement et la santé et favorise sa réutilisation et/ou recyclage des composants de l'appareil. L'élimination du produit de manière abusive de la part de l'utilisateur entraînera l'application de sanctions administratives sur la norme en vigueur.

---

**OPTIKA® S.r.l.**

Via Rigla, 30 - 24010 Ponteranica (BG) - ITALY Tel.: +39 035.571.392  
info@optikamicroscopes.com - www.optikamicroscopes.com

**OPTIKA® Spain**

spain@optikamicroscopes.com

**OPTIKA® USA**

usa@optikamicroscopes.com

**OPTIKA® China**

china@optikamicroscopes.com

**OPTIKA® India**

india@optikamicroscopes.com

**OPTIKA® Central America**

america@optikamicroscopes.com

---

Serie B-190

# BEDIENUNGSANLEITUNG

Modell
Serie B-190 (B-191 / B-191S / B-192 / B-192S / B-193)
Serie B-190TB (B-190TB)

Ver. 7.1 2020



---

## Inhalt

<b>1. Hinweis</b>	<b>79</b>
<b>2. Wartung- und Gefahrzeichen</b>	<b>79</b>
<b>3. Sicherheitsinformationen</b>	<b>79</b>
<b>4. Verwendung</b>	<b>79</b>
<b>5. Beschreibung</b>	<b>80</b>
5.1 B-191 / B-191S / B-192 / B-192S / B-193	80
5.2 B-190TB	81
<b>6. Auspacken</b>	<b>82</b>
<b>7. Montage</b>	<b>82</b>
7.1 B-191S / B-191 / B-192S / B-192 / B-193	82
7.2 B-190TB	83
7.3 Montage verfahren	84
7.3.1 Serie B-190	84
7.3.2 B-190TB	85
7.4 Polarisationsset (optional)	86
<b>8. Verwendung des Mikroskops</b>	<b>87</b>
8.1 Accensione del microscopio	87
8.2 Regolazione intensità luminosa	87
8.3 Regolazione della frizione	87
8.4 Tavolino	87
8.5 Regolazione distanza interpupillare	88
8.6 Regolazione diottrica	88
8.7 Uso di obiettivi ad immersione	88
8.8 Diaframma di apertura	89
8.9 Uso con polarizzatore (opzionale)	89
<b>9. Microfotografia</b>	<b>90</b>
9.1 Telecamere con lente di proiezione	90
9.2 Fotocamere Reflex	90
<b>10. Uso del software e della testa digitale</b>	<b>91</b>
<b>11. Wartung</b>	<b>92</b>
<b>12. Probleme und Lösungen</b>	<b>93</b>
<b>Wiederverwertung</b>	<b>94</b>

## 1. Hinweis

Dieses Mikroskop ist ein wissenschaftliches Präzisionsgerät, es wurde entwickelt für eine jahrelange Verwendung bei einer minimalen Wartung. Dieses Gerät wurde nach den höchsten optischen und mechanischen Standards und zum täglichen Gebrauch hergestellt. Diese Bedienungsanleitung enthält wichtige Informationen zur korrekten und sicheren Benutzung des Geräts. Diese Anleitung soll allen Benutzern zur Verfügung stehen. Wir lehnen jede Verantwortung für eine fehlerhafte, in dieser Bedienungsanleitung nicht gezeigten Verwendung Ihrer Produkte ab.

## 2. Wartung- und Gefahrzeichen

Die folgende Tabelle zeigt die Symbole, die in dieser Anleitung verwendet werden.



### **VORSICHT**

Dieses Symbol zeigt eine potentielle Gefahr und warnt, mit Vorsicht zu verfahren.



### **ELEKTRISCHE ENTLADUNG**

Dieses Symbol weist auf eine Gefahr von Stromschlägen.

## 3. Sicherheitsinformationen



### **Elektrische Entladung verhindern**

Bevor Sie das Netzkabel anstecken, vergewissern Sie sich, dass die Spannung für das Mikroskop geeignet ist und dass der Beleuchtungsschalter sich in Position OFF befindet.

Beachten Sie alle Sicherheitsvorschriften des Arbeitsplatzes, an dem Sie mit dem Mikroskop arbeiten. Das Gerät entspricht den CE-Normen. Die Benutzer tragen während der Nutzung des Geräts die volle Verantwortung dafür.

## 4. Verwendung

### **Standardmodelle**

Nur für Forschung und Lehre verwenden. Nicht für therapeutische oder diagnostische Zwecke bei Tieren oder Menschen bestimmt.

### **IVD-Modelle**

Auch für diagnostische Zwecke, um Informationen über die physiologische oder pathologische Situation des Patienten zu erhalten.

## 5. Beschreibung

### 5.1 B-191 / B-191S / B-192 / B-192S / B-193

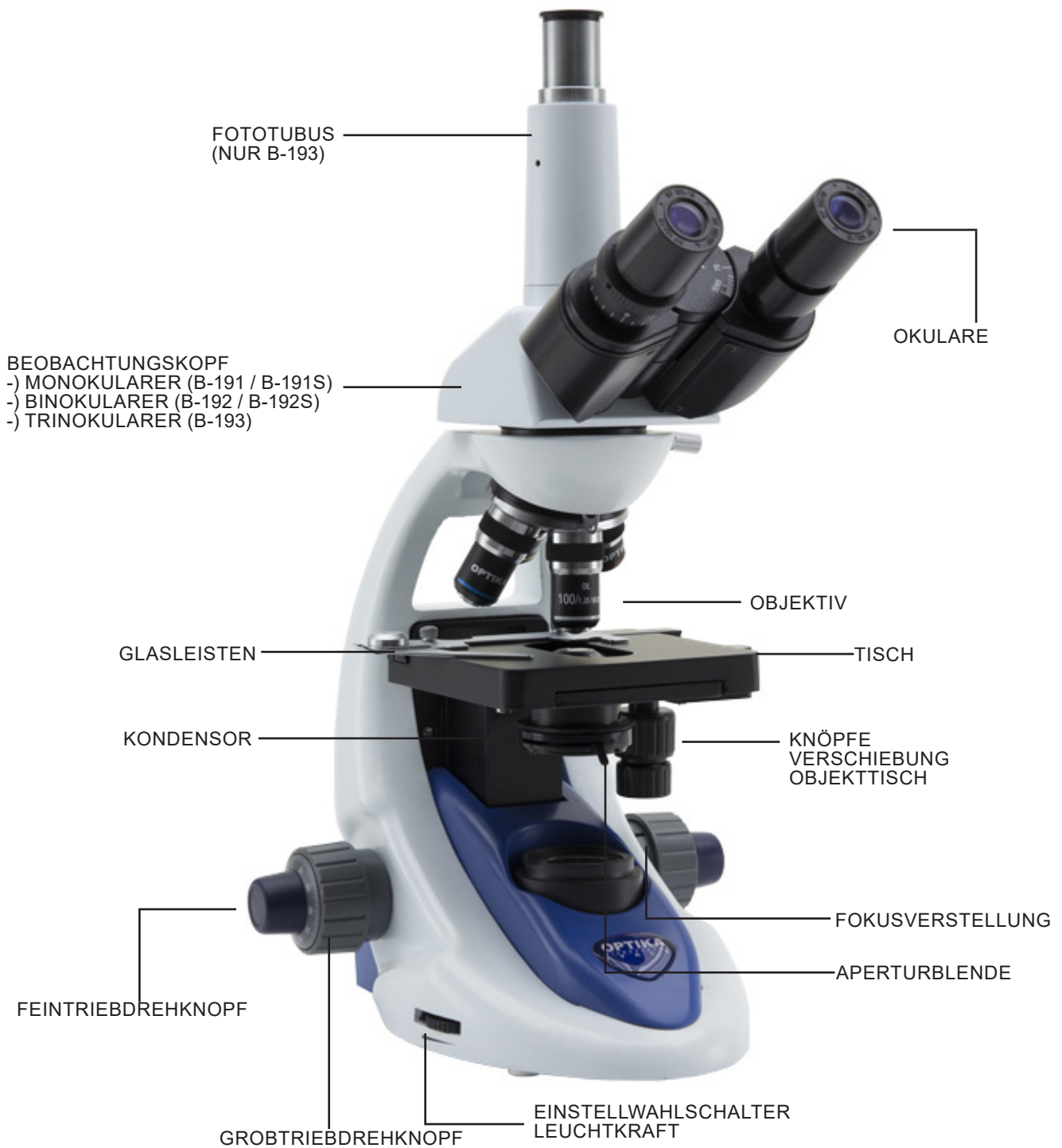



## 5.2 B-190TB

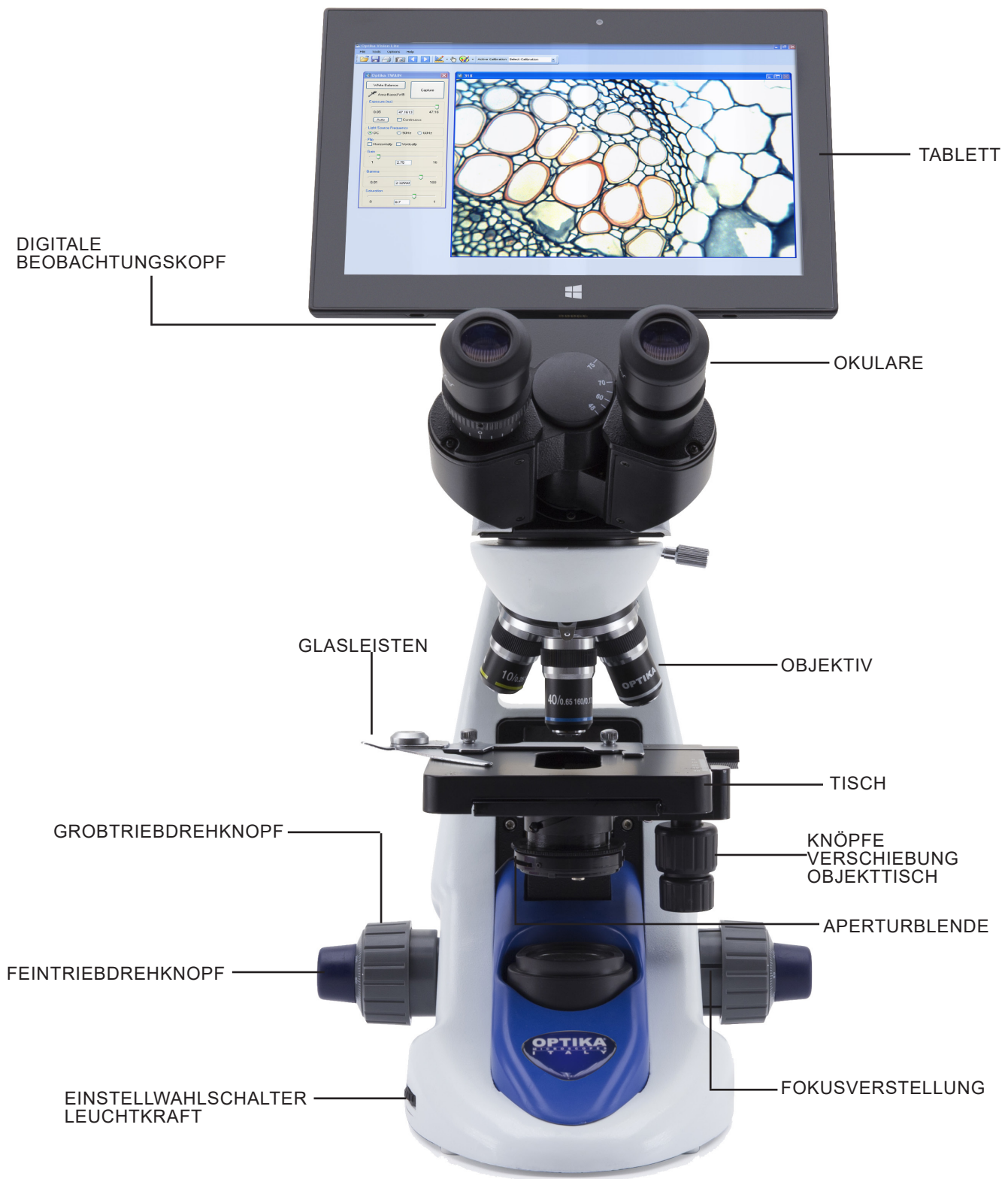

## 6. Auspacken

Das Mikroskop ist in einer Schachtel aus Styroporschicht enthalten. Entfernen Sie das Klebeband von der Schachtel und öffnen Sie mit Vorsicht den oberen Teil, ohne Objektive und Okulare zu beschädigen. Mit beiden Händen (eine um dem Stativ und eine um der Basis) ziehen Sie das Mikroskop aus der Schachtel heraus und stellen Sie es auf eine stabile Oberfläche.



Berühren Sie optische Oberflächen wie Linsen, Filter oder Glas nicht mit bloßen Händen. Spuren von Fett oder anderen Rückständen können die endgültige Bildqualität beeinträchtigen und die Optikoberfläche in kurzer Zeit angreifen.

## 7. Montage

Nach dem Öffnen der Box sind die Mikroskopteile folgende:

### 7.1 B-191S / B-191 / B-192S / B-192 / B-193



- |  |   |
|--|---|
| ① Hauptkörper  | ⑤ Objektive   |
| ② Beobachtungskopf<br>monokularer (B-191 / B-191S)<br>binokularer (B-192 / B-192S)<br>trinokularer (B-193) | 4X / 10X / 40X / 100X (B-191/B-192/B-193)<br>4X / 10X / 40X / 60X (B-191S/B-192S) |
| ③ Fototubus (nur B-193)  | ⑥ Staubschutzhaube  |
| ④ Okulare  | ⑦ Grünfilter  |
|  | ⑧ Netzteil  |
|  | ⑨ Immersionsöl (B-191/B-192/B-193)  |
|  | ⑩ Spannungsregelschlüssel   |

## 7.2 B-190TB



- ① Hauptkörper
- ② Digitale Beobachtungskopf
- ③ Okulare
- ④ Objektive (4X / 10X / 40X / 100X)
- ⑤ Staubschutzhaube
- ⑥ Grünfilter
- ⑦ Immersionsöl

- ⑧ Netzteil
- ⑨ Spannungsregelschlüssel
- ⑩ Netzteil tablett
- ⑪ OTG-Kabel
- ⑫ USB-Kabel
- ⑬ Tabletten-Feder
- ⑭ Tablett + Tastatur

## 7.3 Montage verfahren

### 7.3.1 Serie B-190

1. Entfernen Sie die Schutzkappe vom Ständer und der Unterseite des Beobachtungskopfes.
  2. Setzen Sie den Kopf auf den Ständer und ziehen Sie die Befestigungsschraube an. (Fig. 1)
- **Halten Sie den Kopf beim Anziehen der Schraube immer mit einer Hand fest, damit die Schraube nicht herausfällt.**



3. Setzen Sie die Okulare in die leeren Okularhalterungen des Beobachtungskopfes ein. (Fig. 2)



4. Stecken Sie den Netzstecker in den Anschluss auf der Rückseite des Mikroskops. (Fig. 3)



### Nur für B-193

5. Die am dritten Auslass angebrachte Schutzkappe abschrauben und die Bildröhre einschrauben. (Fig. 4)



### 7.3.2 B-190TB

1. Entfernen Sie die Schutzkappe vom Ständer und der Unterseite des Beobachtungskopfes.
  2. Setzen Sie den Kopf auf den Ständer und ziehen Sie die Befestigungsschraube an. (Fig. 5)
- **Halten Sie den Kopf beim Anziehen der Schraube immer mit einer Hand fest, damit die Schraube nicht herausfällt.**



3. Setzen Sie die Okulare in die leeren Okularhalterungen des Beobachtungskopfes ein. (Fig. 6)
4. Stecken Sie den Netzstecker in den Anschluss auf der Rückseite des Mikroskops. (Fig. 3)



5. Sichern Sie den drehbaren Teil der Halterung durch seitliches Festziehen des schwarzen Knopfes ①. (Fig. 7)

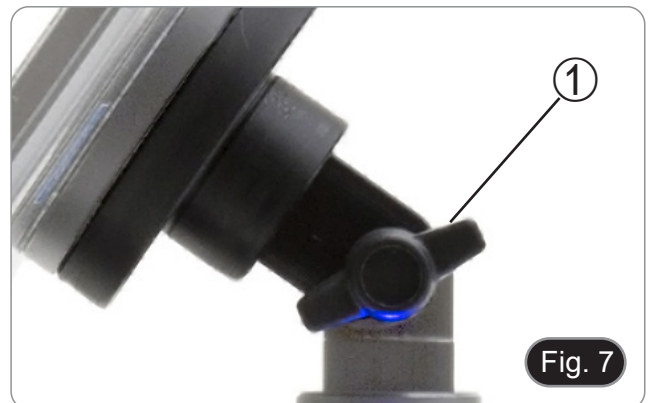

6. Bringen Sie dann die Tablette an den 4 Schrauben der Halterung an und ziehen Sie sie nach unten, um die Tablette an der Halterung zu befestigen. (Fig. 8)
- Um das Tablett auszuhaken, führen Sie den umgekehrten Vorgang durch: Drücken Sie die Halterung nach oben und ziehen Sie sie dann aus der Halterung heraus.



7. Schließen Sie einen Anschluss des Kabels mit der Bezeichnung *CAMERA CONNECTION (USB + OTG)* ② an den digitalen Kopf und den anderen Anschluss an das Tablett an. (Fig. 9).
8. Schließen Sie das Kabel mit der Bezeichnung *POWER SUPPLY CONNECTION* an das Tablett an, um den Akku aufzuladen.
  - Dieses Tablett wurde mit deaktivierter Bildschirmrotation eingestellt: Dies vermeidet die Rotation des von der Kamera kommenden Live-Bildes und ermöglicht daher eine kontinuierliche Vollbildanzeige, auch wenn das Tablett aus der Halterung genommen wird.
  - Um die Drehung wieder zu aktivieren, streichen Sie einfach nach rechts am unteren Rand des Bildschirms und wählen Sie Einstellungen + Bildschirm. Dies wird jedoch nicht empfohlen, wenn die Kamera im Live-Modus angeschlossen ist, da es bei hohen Auflösungen die Live-Anzeige stören kann.



#### 7.4 Polarisationsset (optional)

1. Setzen Sie den Polarisator ① auf die Feldlinse des Mikroskops. (Fig. 10)
2. Lösen Sie den Kopfbefestigungsknopf ② und entfernen Sie den Kopf vom Mikroskopstativ. (Fig. 11)
3. Den Analysator in den Sitz im Inneren des Stativs einsetzen ③. (Fig. 12)
4. Setzen Sie den Kopf wieder in seine Ausgangsposition zurück und verriegeln Sie den Fixierknopf.

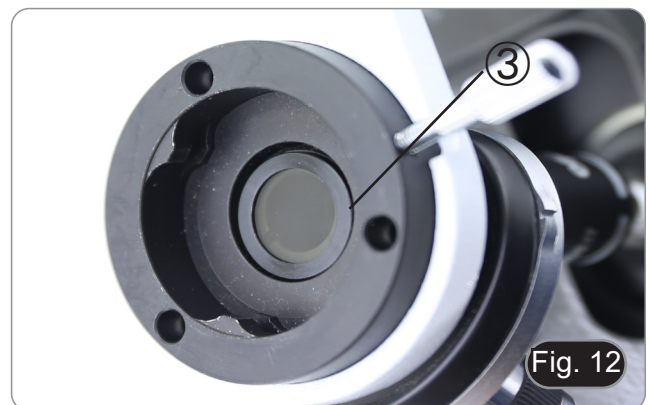
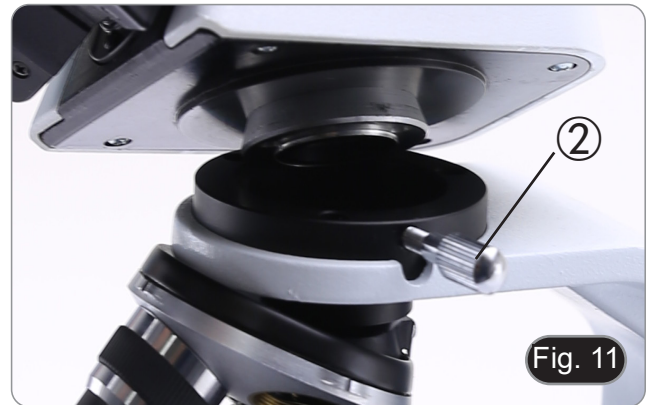

## 8. Verwendung des Mikroskops

### 8.1 Einschalten des Mikroskops

Drehen Sie den Hauptschalter ① auf der Rückseite des Geräts, indem Sie den Wahlschalter auf "I" stellen. (Fig. 13)



Fig. 13

### 8.2 Einstellung der Lichtintensität

Drehen Sie das Einstellrad für die Lichtintensität, um die Beleuchtungsspannung zu erhöhen oder zu verringern. (Fig. 14)



Fig. 14

### 8.3 Kupplungseinstellung

- Die Kupplung des Knopfes mit dem Kuppelungsring einstellen.

Die Kupplung des makrometrischen Fokussierknopfes ist werkseitig voreingestellt.

1. Um die Spannung zu ändern, drehen Sie die Ringmutter mit dem mitgelieferten Schlüssel. (Fig. 15).
- Im Uhrzeigersinn drehen erhöht die Reibung.
  - Die Spannung ist zu niedrig, wenn der Tisch von selbst durch Schwerkraft nach unten geht oder wenn das Feuer nach einer Einstellung mit dem mikrometrischen Knopf leicht verloren geht. In diesem Fall erhöhen Sie die Spannung durch Drehen der Ringmutter



Fig. 15

### 8.4 Tisch

Der Tisch nimmt Standardschlitten 26 x 76 mm, Dicke 1,2 mm und Deckglas 0,17 mm auf. (Fig. 16)

1. Den beweglichen Arm des Präparationsanschlages ② ausfahren und die Schlitten frontal auf den Tisch.
  2. Lassen Sie den beweglichen Arm des Präparationsstoppers vorsichtig los.
- Ein abruptes Lösen des Präparationshalters kann dazu führen.

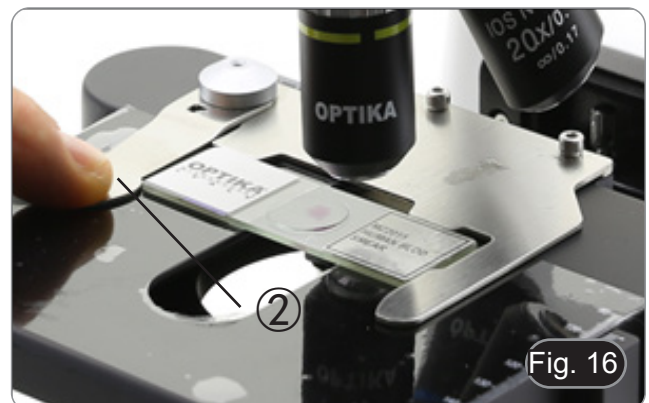

Fig. 16

## 8.5 Einstellen des Augenabstandes

### Mit Ausnahme der Modelle B-191 / B-191S

Beobachten Sie mit beiden Augen, unterstützen Sie die Augengruppe. Drehen Sie diese entlang der gemeinsamen Achse, bis Sie ein einziges Sichtfeld erhalten. (Fig. 17)

- Die Skala auf der Augenabstandsanzeige ④, gekennzeichnet durch den Punkt „.“ auf dem Okularhalter, zeigt die Augenabstand des Bedieners an.

Der Augenabstand beträgt 48-75 mm.



## 8.6 Dioptrienverstellung

### Mit Ausnahme der Modelle B-191 / B-191S

1. Beobachten und fokussieren Sie die Präparation, indem Sie mit dem rechten Auge durch das rechte Okular schauen, indem Sie die Fokussierknöpfe des Mikroskops benutzen.
2. Schauen Sie nun mit dem linken Auge durch das linke Okular. Wenn das Bild nicht scharf ist, stellen Sie den Dioptrienausgleich mit dem Dioptrienausgleichsring ② ein. (Fig. 18)

- **Der Kompensationsbereich beträgt  $\pm 5$  Dioptrien. Die auf der Skala am Kompensationsring angegebene Nummer sollte der Dioptrienkorrektur des Bedieners entsprechen.**



## 8.7 Verwendung des Ölimmersionsobjektivs

### B-191 / B-192 / B-193 / B-190TB

1. Fokussieren Sie die Probe mit einem Objektiv mit niedriger Leistung.
  2. Senken Sie den Tisch ab.
  3. Einen Tropfen Öl (mitgeliefert) auf die zu beobachtende Fläche der Probe geben. (Fig. 19)
- **Achten Sie darauf, dass keine Luftblasen vorhanden sind. Luftblasen im Öl schädigen die Bildqualität.**
  - Zur Überprüfung auf Blasen: Entfernen Sie ein Okular, öffnen Sie die Aperturblende vollständig und beobachten Sie die Austrittspupille des Objektivs. (Die Pupille sollte rund und hell sein).
  - Um Blasen zu entfernen, bewegen Sie den Revolver vorsichtig nach links und rechts, um das getauchte Ziel ein paar Mal zu bewegen und die Luftblasen bewegen zu lassen.
4. Setzen Sie die Immersionsobjektiv ein.
  5. Stellen Sie den Tisch wieder auf den oberen Fokuspunkt und erreichen Sie mit dem Mikrometer-Fokussierknopf eine optimale Fokussierung.
  6. Nach Gebrauch das Öl vorsichtig mit einem weichen Papiertuch oder optischen Papier entfernen, das mit einer Mischung aus Ethylether (70%) und absolutem Ethylalkohol (30%) befeuchtet ist.
- **Immersionsöl, wenn es nicht sofort gereinigt wird, kann kristallisieren und eine glasartige Schicht bilden. In dieser Situation wäre die Beobachtung der Präparation aufgrund der Anwesenheit einer zusätzlichen Dicke auf der Linse schwierig, wenn nicht gar unmöglich.**





## 8.8 Aperturblende

- Der numerische Öffnungswert (A.N.) der Aperturblende beeinflusst den Kontrast des Bildes. Das Erhöhen oder Verringern dieses Wertes in Abhängigkeit von der numerischen Apertur des Objektivs ändert die Auflösung, den Kontrast und die Tiefenschärfe des Bildes. Bewegen Sie den Blendenhebel ① (Fig. 20) nach rechts oder links, um den A.N. Wert zu erhöhen oder zu verringern.
- Für Proben mit niedrigem Kontrast stellen Sie den Wert der numerischen Apertur auf etwa 70%-80% des A.N. des Objektivs ein. Falls erforderlich, entfernen Sie ein Okular und stellen Sie den Kondensatorring mit Blick in den leeren Okularhalter ein, bis Sie ein Bild wie in Fig. 21 erhalten.

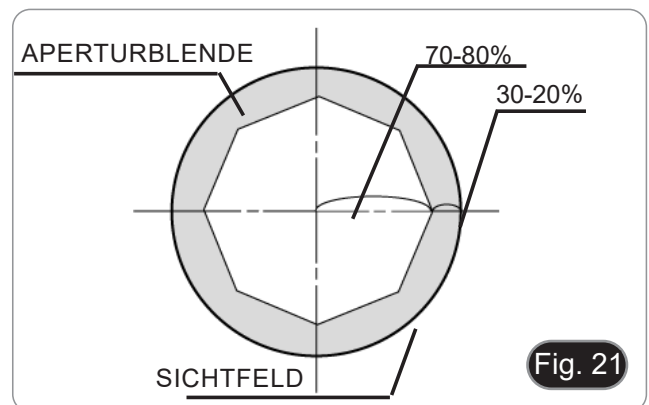

## 8.9 Verwendung mit Polarisator (optional)

1. Entnehmen Sie die Probe aus dem Tisch.
2. Wenn Sie in die Okulare schauen, drehen Sie den Polarisator, bis die Okulare völlig dunkel sind.
3. Sobald die Dunkelheit erreicht ist (Position der "Ausrottung" oder "Nicol gekreuzt"), ist es möglich, mit der Beobachtung zu beginnen.

## 9. Mikrofotografie

### 9.1 Kameras mit Projektionslinse

1. Staubschutzkappen von Kamera und Projektionslinse entfernen.
2. Schrauben Sie das Projektionslinse auf das Gewinde der Kamera. (Fig. 22)

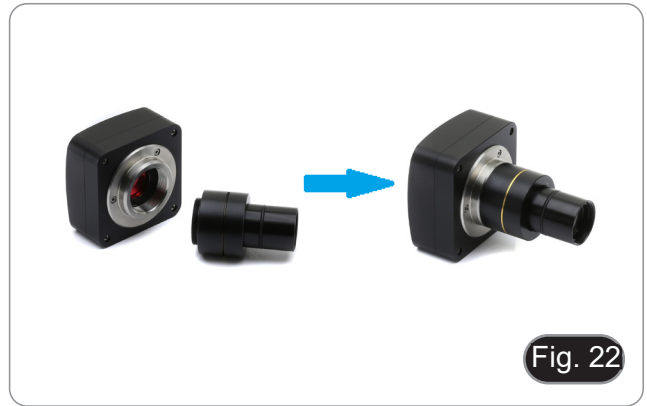

3. Führen Sie das Ende des Projektionslinse in den Fototubus. (Fig. 23)



### 9.2 Spiegelreflex-Kameras

1. Schrauben Sie den "T2"-Ring (nicht mitgeliefert) an das Ende des Projektionsobjektivs (M-173) und schließen Sie dann die gesamte Baugruppe an die Spiegelreflexkamera an. (Fig. 24)



2. Montieren Sie alles in der Fototubus. (Fig. 25)



---

## 10. Verwendung der Software und des digitalen Kopfes

Die Kamera im Inneren des Digitalkopfes wird von der PROVIEW-Software verwaltet.

Anweisungen zur Verwendung der Software finden Sie in der spezifischen Bedienungsanleitung.

Das Handbuch kann mit dem in diesem Handbuch verfügbaren QR-Code oder über die Website heruntergeladen werden.

Die PDF-Version des Handbuchs finden Sie unter dem Namen:

*OPTIKA - B-150D - B-190TB - B-290TB Software Setup - Instruction manual - EN IT ES FR DE PT.*

## 11. Wartung

### Arbeitsumfeld

Es wird empfohlen, das Mikroskop an einem sauberen, trockenen und stoßsicheren Ort zu verwenden, bei einer Temperatur zwischen 0° und 40° und einer Feuchtigkeit nicht über 85% (ohne Kondensation). Wenn nötig wird die Verwendung eines Luftentfeuchters empfohlen.

### Vor und nach dem Gebrauch des Mikroskops



- Das Mikroskop muss immer vertikal stehen.
- Achten Sie darauf, die optischen Komponenten (z.B. Objektive, Okulare) nicht zu beschädigen oder diese nicht fallen lassen.
- Behandeln Sie das Mikroskop mit Vorsicht und gebrauchen Sie nicht zu viel Kraft.
- Führen Sie selber keinerlei Reparatur durch.
- Nach dem Gebrauch schalten Sie das Licht aus, decken Sie das Mikroskop mit der mitgelieferten Staubschutzhaube und bewahren Sie es an einem sauberen, trockenen Ort auf.

### Elektrische Sicherheitsmaßnahmen



- Bevor Sie das Netzkabel anstecken, vergewissern Sie sich, dass die Spannung für das Mikroskop geeignet ist, und dass der Beleuchtungsschalter sich in position OFF befindet.
- Beachten Sie alle Sicherheitsvorschriften des Arbeitsplatzes, an dem Sie mit dem Mikroskop arbeiten.

### Optikreinigung

- Wenn Sie die optischen Komponenten reinigen müssen, verwenden Sie zuerst Druckluft.
- Falls nötig reinigen Sie die optischen Komponenten mit einem weichen Tuch.
- Als letzte Option befeuchten Sie ein Tuch mit einer Mischung 3:7 von Ethanol und Ether.
- **Beachten Sie, dass Ethanol und Ether sehr entzündliche Flüssigkeiten sind. Sie müssen bei einer Wärmequelle, bei Funken oder bei elektrische Geräte nicht verwendet werden. Verwenden Sie diese Chemikalien in einer gut belüfteten Raum.**
- Scheuern Sie keine Oberfläche der optischen Komponenten mit den Händen, da Fingerabdrücke die Optik beschädigen können.
- Montieren Sie die Objektive und Okulare nicht ab, um sie zu reinigen.

### Am Besten verwenden Sie das OPTIKA Reinigungskit (siehe Katalog)

Falls das Mikroskop aus Wartungszwecken an Optika zurückgeschickt werden muss, verwenden Sie bitte immer die Originalverpackung.

## 12. Probleme und Lösungen

Lesen Sie die Informationen in der folgenden Tabelle, um Probleme bei der Bedienung zu beheben.

PROBLEM	URSACHE	LÖSUNG
<b>I. Optisches System:</b>		
Die Beleuchtung ist eingeschaltet, aber das Sichtfeld ist dunkel.	Stromversorgungsstecker sind nicht gut angeschlossen.	Verbinden Sie
	Die Helligkeit ist zu gering.	Stellen es auf ein geeignetes Niveau ein
Im Sichtfeld sind Schmutz und Staub zu sehen.	Schmutz und Staub auf der Probe	Reinigen Sie die Probe
	Schmutz und Staub auf dem Okular	Okular reinigen
Das Bild wird aufgeteilt.	Die Aperturblende ist zu geschlossen.	Öffnen Sie die Aperturblende
Die Bildqualität ist schlecht: <ul style="list-style-type: none"> <li>• Das Bild ist nicht scharf;</li> <li>• Der Kontrast ist nicht hoch;</li> <li>• Die Details sind nicht scharf;</li> <li>• Spiegelbilder im Bild</li> </ul>	Der Revolver befindet sich nicht in der Mitte des Lichtweges.	Drehen Sie den Revolver, bis er mit einem Klick einrastet.
	Die Aperturblende im Sichtfeld ist zu offen oder zu geschlossen.	Einstellen der Aperturblende
	Die Linsen (Okulare und Objektiv) sind verschmutzt	Alle optischen Komponenten gründlich reinigen
	Bei Beobachtungen im Durchlicht darf die Dicke des Deckglases 0,17 mm nicht überschreiten	Verwenden Sie ein 0,17 mm dickes Deckblatt
	Der Fokus ist nicht einheitlich	Das Gestell ist nicht flach. Bewegen Sie die Probe, bis Sie die ideale Position gefunden haben
Eine Seite des Bildes ist nicht scharf abgebildet.	Der Revolver befindet sich nicht in der Mitte des Lichtweges.	Drehen Sie den Revolver, bis er mit einem Klick einrastet.
	Die Präparation ist nicht in der richtigen Position (z.B. geneigt).	Legen Sie die Präparation horizontal auf die Oberfläche.
	Die optische Qualität des Glashalters ist schlecht.	Verwenden Sie eine Folie von besserer Qualität.
<b>II. Mechanischer System:</b>		
Der makrometrische Knopf ist schwer zu drehen.	Einstellring zu fest spannen	Lösen Sie den Einstellring für die Spannung.
Die Fokussierung ist instabil.	Einstellring zu locker gespannt	Ziehen Sie den Einstellring für die Spannung an.
<b>III. Elektrischer System:</b>		
Die LED leuchtet nicht.	Das Gerät wird nicht mit Strom versorgt.	Überprüfen Sie den Anschluss des Netzkabels.
Die Helligkeit ist unzureichend.	Die Helligkeit wird niedrig eingestellt.	Einstellen der Helligkeit
Licht blinkt	Das Netzkabel ist nicht gut angeschlossen.	Überprüfen Sie die Kabelverbindung
<b>IV. Beobachtungstabus:</b>		
Das Sichtfeld ist für jedes Auge unterschiedlich.	Der Augenabstand ist nicht korrekt.	Einstellen des Augenabstandes
	Die Dioptrienkorrektur ist nicht richtig.	Einstellen der Dioptrienkorrektur
	Die Sehtechnik ist nicht korrekt, und der Bediener belastet sein Augenlicht.	Wenn Sie sich die Probe ansehen, konzentrieren Sie Ihren Blick nicht auf einen einzelnen Punkt, sondern betrachten Sie das gesamte verfügbare Sichtfeld. Schauen Sie regelmäßig weg und schauen Sie auf einen entfernten Punkt, dann gehen Sie zurück zur Analyse der Probe.
<b>V. Mikrofotografie</b>		
Der Rand des Bildes ist nicht scharf gestellt	Bis zu einem gewissen Grad liegt dies in der Natur der achromatischen Objektive	Um das Problem zu minimieren, stellen Sie die Aperturblende in die beste Position
Sull'immagine compaiono delle macchie chiare	Auf dem Bild erscheinen Lichtpunkte.	Decken Sie die Okulare und den Sucher mit einem dunklen Tuch ab

---

## Wiederverwertung

Gemäß dem Artikel 13 vom Dekret Nr. 151 vom 25.07.2005 "Umsetzung der Richtlinien 2002/95/EG, 2002/96/EG und 2003/108/EG in Bezug auf die Verwendung gefährlicher Stoffe in elektrischen und elektronischen Geräten sowie die Abfallentsorgung".



Das Symbol vom Müllcontainer erscheint auf dem Gerät oder der Verpackung und weist darauf hin, dass das Produkt Ende des Lebens separat von anderen Abfällen entsorgt werden muss. Die getrennte Sammlung von Geräten, die am Ende Ihrer Lebensdauer sind, wird vom Hersteller organisiert. Der Benutzer, der dieses Gerät entsorgen möchte, muss dann Kontakt mit dem Hersteller aufnehmen und der Vorgehensweise folgen, die zur separaten Entsorgung eingeführt worden ist. Die korrekte Sammlung von Geräten um die nachfolgende Behandlung, Entsorgung und umweltfreundliche Wiederverwendung zu ermöglichen ist ein Beitrag um negative Auswirkungen auf der Umwelt und der Gesundheit zu vermeiden und die Wiederverwendung der Gerätkomponenten zu begünstigen. Die illegale Entsorgung des Produkts vom Benutzer wird gemäß den geltenden Bestimmungen bestraft.

---

**OPTIKA® S.r.l.**

Via Rigla, 30 - 24010 Ponteranica (BG) - ITALY Tel.: +39 035.571.392  
info@optikamicroscopes.com - www.optikamicroscopes.com

**OPTIKA® Spain**

spain@optikamicroscopes.com

**OPTIKA® USA**

usa@optikamicroscopes.com

**OPTIKA® China**

china@optikamicroscopes.com

**OPTIKA® India**

india@optikamicroscopes.com

**OPTIKA® Central America**

america@optikamicroscopes.com

---

Série B-190

# MANUAL DE INSTRUÇÕES

Modelos
Série B-190 (B-191 / B-191S / B-192 / B-192S / B-193)
Série B-190TB (B-190TB)

Ver. 7.1    2020





## Tabela de Conteúdos

<b>1. Advertência</b>	<b>98</b>
<b>2. Símbolos</b>	<b>98</b>
<b>3. Informações sobre a segurança</b>	<b>98</b>
<b>4. Utilização prevista</b>	<b>98</b>
<b>5. Visão geral</b>	<b>99</b>
5.1 B-191 / B-191S / B-192 / B-192S / B-193	99
5.2 B-190TB	100
<b>6. Desembalando</b>	<b>101</b>
<b>7. Montagem</b>	<b>101</b>
7.1 B-191S / B-191 / B-192S / B-192 / B-193	101
7.2 B-190TB	102
7.3 Procedimento de montagem	103
7.3.1 Série B-190	103
7.3.2 B-190TB	104
7.4 Set de polarização (opcional)	105
<b>8. Utilização do microscópio</b>	<b>106</b>
8.1 Ligação do microscópio	106
8.2 Ajuste da intensidade luminosa	106
8.3 Ajuste da embraiagem	106
8.4 Platina	106
8.5 Ajuste da distância interpupilar	107
8.6 Ajuste dióptrico	107
8.7 Utilização do objectivo de imersão	107
8.8 Diafragma de abertura	108
8.9 Utilização do polarizador (opcional)	108
<b>9. Microfotografia</b>	<b>109</b>
9.1 Câmaras com lente de projecção	109
9.2 Câmeras Reflex	109
<b>10. Usando o software e a cabeça digital</b>	<b>110</b>
<b>11. Manutenção</b>	<b>111</b>
<b>12. Resolução de problemas</b>	<b>112</b>
<b>Eliminação</b>	<b>113</b>

## 1. Advertência

Este microscópio é um instrumento científico de alta precisão, projetado para durar um longo tempo com manutenção mínima; a sua realização respeita os melhores padrões ópticos e mecânicos, para que possa ser utilizado diariamente. Recordamos que este manual contém informações importantes para a segurança e a manutenção do instrumento, portanto deve ser colocado à disposição daqueles que o irão utilizar. O fabricante exime-se de qualquer responsabilidade em caso de utilização do instrumento não indicada neste manual.

## 2. Símbolos

A tabela seguinte apresenta os símbolos utilizados neste manual.



### **PERIGO**

Este símbolo indica um risco potencial e adverte que é preciso proceder com cuidado.



### **CHOQUE ELÉCTRICO**

Este símbolo indica um risco de choque eléctrico.

## 3. Informações sobre a segurança



### **Para evitar choques eléctricos**

Antes de ligar o cabo de alimentação com a tomada eléctrica, certificar-se de que a tensão da rede local coincide com a tensão do instrumento e que o interruptor da iluminação esteja na posição "OFF".

Os utilizadores deverão seguir todas as normas de segurança locais. O instrumento tem certificação CE. Em todo o caso, os utilizadores são os únicos responsáveis pela utilização segura do instrumento. Para a utilização com segurança do instrumento, é importante respeitar as seguintes instruções e ler completamente o manual.

## 4. Utilização prevista

### **Modelos padrão**

Apenas para uso em pesquisa e ensino. Não se destina a qualquer uso terapêutico ou diagnóstico animal ou humano.

### **Modelos IVD**

Também para uso diagnóstico, visando a obtenção de informações sobre a situação fisiológica ou patológica do indivíduo.

## 5. Visão geral

### 5.1 B-191 / B-191S / B-192 / B-192S / B-193

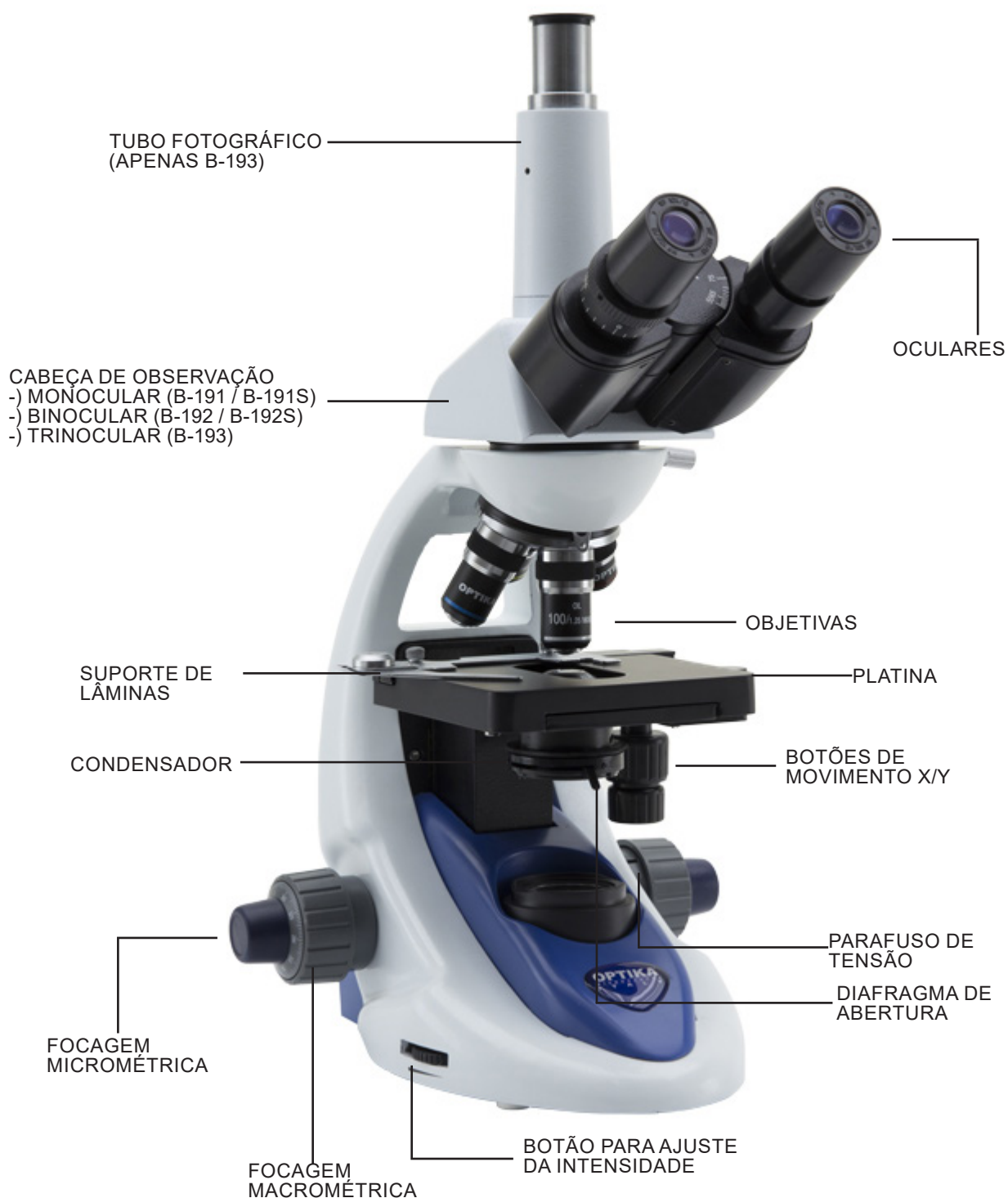

## 5.2 B-190TB



## 6. Desembalando

O microscópio é alojado em um recipiente de isopor moldado. Remova a fita da borda do recipiente e levante a metade superior do recipiente. Tome algum cuidado para evitar que os itens ópticos (objetivos e oculares) cair e ficar danificado. Usando ambas as mãos (uma ao redor do braço e outra ao redor da base), levante o microscópio do recipiente e coloque-o em uma mesa estável.



Não toque com as mãos nuas superfícies ópticas como lentes, filtros ou óculos. Vestígios de graxa ou outros resíduos podem deteriorar a qualidade final da imagem e corroer a superfície óptica em pouco tempo.

## 7. Montagem

Depois de abrir a caixa, estes são os componentes do microscópio:

### 7.1 B-191S / B-191 / B-192S / B-192 / B-193



- |  |   |
|--|---|
| ① Estrutura  | ⑤ Objetivas   |
| ② Cabeça de observação<br>monocular (B-191 / B-191S)<br>binocular (B-192 / B-192S)<br>trinocular (B-193) | 4X / 10X / 40X / 100X (B-191/B-192/B-193)<br>4X / 10X / 40X / 60X (B-191S/B-192S) |
| ③ Tubo fotográfico (solo B-193)  | ⑥ Cobertura contra pó   |
| ④ Oculares   | ⑦ Filtro verde  |
|  | ⑧ Fonte de alimentação  |
|  | ⑨ Óleo de imersão (B-191/B-192/B-193)   |
|  | ⑩ Ferramenta de ajuste da tensão  |

## 7.2 B-190TB



- ① Estrutura
- ② Cabeça de observação digital
- ③ Oculares
- ④ Objetivas (4X / 10X / 40X / 100X)
- ⑤ Cobertura contra pó
- ⑥ Filtro verde
- ⑦ Óleo de imersão
- ⑧ Fonte de alimentação
- ⑨ Ferramenta de ajuste da tensão
- ⑩ Fonte de alimentação tablet
- ⑪ Cabo OTG
- ⑫ Cabo USB
- ⑬ Ponta do tablet
- ⑭ Tablet + teclado

## 7.3 Procedimento de montagem

### 7.3.1 Série B-190

1. Remova a tampa protectora do suporte e a parte inferior da cabeça de observação.
  2. Insira a cabeça no suporte e aperte o parafuso de fixação. (Fig. 1)
- **Sempre segure a cabeça com uma mão ao apertar o parafuso para evitar que o parafuso caia para fora.**



3. Insira as oculares nos suportes de oculares vazios da cabeça de observação. (Fig. 2)



4. Insira o plugue da fonte de alimentação no conector na parte traseira do microscópio. (Fig. 3)



### Apenas para B-193

5. Desaparafusar a tampa de protecção montada na terceira saída e aparafusar no tubo fotográfico. (Fig. 4)



### 7.3.2 B-190TB

1. Remova a tampa protectora do suporte e a parte inferior da cabeça de observação.
  2. Insira a cabeça no suporte e aperte o parafuso de fixação. (Fig. 5)
- **Sempre segure a cabeça com uma mão ao apertar o parafuso para evitar que o parafuso caia para fora.**



3. Insira as oculares nos suportes de oculares vazios da cabeça de observação. (Fig. 6)
4. Insira o plugue da fonte de alimentação no conector na parte traseira do microscópio. (Fig. 3)



5. Fixe a parte giratória do suporte apertando o botão preto ① na lateral. (Fig. 7)

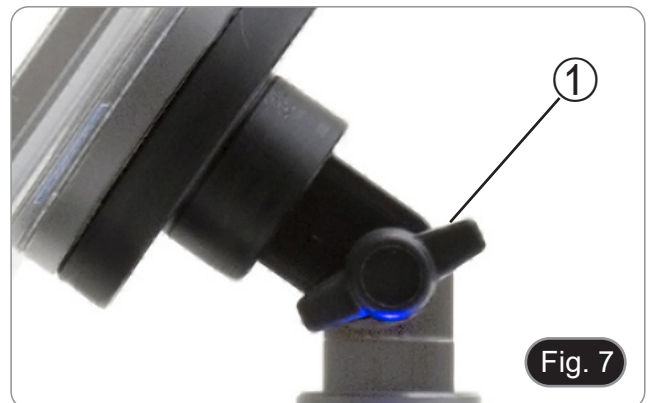

6. Em seguida, fixe o Tablet aos 4 parafusos do suporte e puxe para baixo para fixar o Tablet no suporte. (Fig. 8)
- Para desenganchar o Tablet, faça a operação inversa: empurre para cima e depois puxe o suporte para fora do suporte.





7. Conecte um terminal do cabo chamado *CAMERA CONNECTION (USB + OTG)* ② à cabeça digital e o outro terminal ao Tablet. (Fig. 9).
8. Ligue o cabo denominado *POWER SUPPLY CONNECTION* ao Tablet para recarregar a bateria.
  - Este Tablet foi definido com a rotação da tela desactivada: isto evita a rotação da imagem ao vivo proveniente da câmara e, portanto, permite uma exibição contínua em tela cheia, mesmo quando o Tablet é removido do suporte.
  - Para reactivar a rotação basta deslizar para a direita na parte inferior da tela e seleccionar Configurações + Tela. No entanto, isto não é recomendado com a câmara ligada no modo em directo, pois pode perturbar a visualização em directo em altas resoluções.



#### 7.4 Set de polarização (opcional)

1. Coloque o polarizador ① na saída de luz na base do microscópio. (Fig. 10)



2. Solte o botão de fixação da cabeça ② e remova a cabeça da armação do microscópio. (Fig. 11)

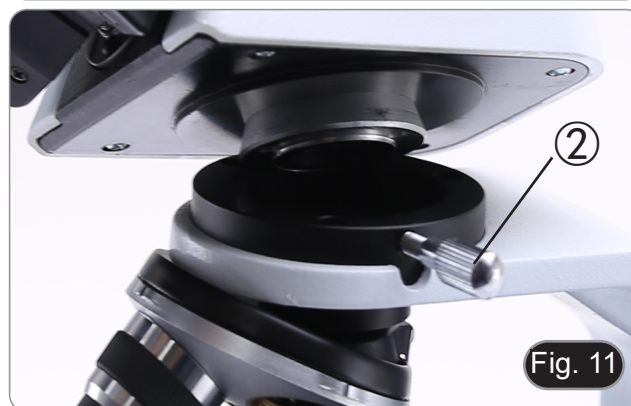

3. Inserir o analisador no orifício dentro da armação ③. (Fig. 12)
4. Volte a colocar a cabeça na sua posição original e bloqueie o botão de fixação.

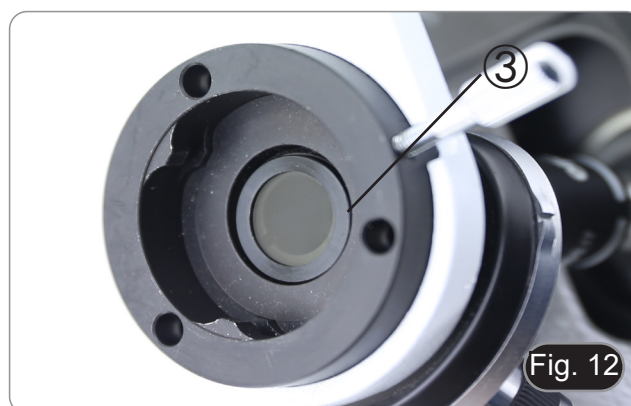

## 8. Utilização do microscópio

### 8.1 Ligação do microscópio

Gire o interruptor principal ① na parte de trás do instrumento, girando o interruptor selector para "I". (Fig. 13)



Fig. 13

### 8.2 Ajuste da intensidade luminosa

Utilize a roda de ajuste da intensidade da luz para ligar e desligar o instrumento e para aumentar ou diminuir a tensão de iluminação. (Fig. 14)



Fig. 14

### 8.3 Ajuste da embraiagem

- **Ajuste a embraiagem do manípulo com o anel de embraiagem.**

A embraiagem do botão de focagem macrométrica está predefinida de fábrica.

1. Para alterar a tensão, rode a porca de anel ② utilizando a chave fornecida. (Fig. 15)
- A rotação no sentido horário aumenta a fricção.
  - A tensão é demasiado baixa se a mesa descer sozinha por gravidade ou se o fogo se perder facilmente após um ajuste com o botão micrométrico. Neste caso, aumente a tensão rodando a porca de anel.



Fig. 15

### 8.4 Platina

A amostra padrão é lâmina de vidro, espessura 1,2 mm com lâmina de cobertura 0,17 mm. (Fig. 16)

1. Abra o braço da mola do suporte para lâminas ② e coloque o cursor da frente na platina.
  2. Solte suavemente o braço da mola do suporte deslizante.
- **Uma libertação súbita do braço da mola pode causar a queda da corrediça.**

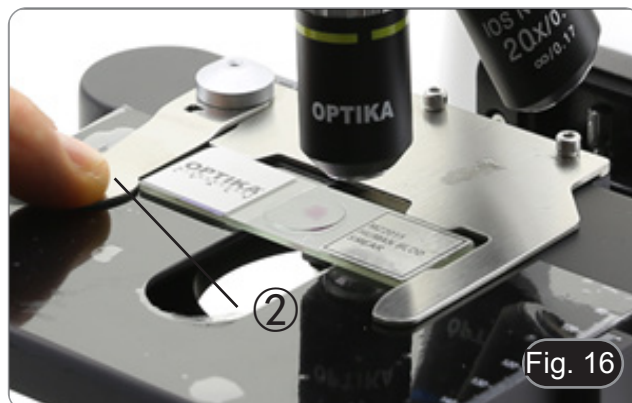

Fig. 16

## 8.5 Ajuste da distância interpupilar

### Excepto modelos B-191 / B-191S

Observando com ambos os olhos, apoiar o grupo de oculares. Gire-os ao longo do eixo comum até obter um único campo de visão. (Fig. 17)

- A escala graduada no indicador de distância interpupilar ④, indicada pelo ponto “.” no suporte da ocular, mostra a distância interpupilar do operador.

A faixa de distância interpupilar é de 48-75 mm.



## 8.6 Ajuste dióptrico

### Excepto modelos B-191 / B-191S

1. Observe e focalize a preparação olhando com o olho direito através da ocular direita usando os botões de focagem do microscópio.
2. Agora olhe através da ocular esquerda com o olho esquerdo. Se a imagem não estiver nítida, ajuste a compensação dióptrica usando o anel de compensação dióptrica ②. (Fig. 18)

- **O intervalo de compensação é de  $\pm 5$  dioptrias. O número indicado na escala no anel de compensação deve corresponder à correção dióptrica do operador.**



## 8.7 Utilização do objetivo de imersão

### B-191 / B-192 / B-193 / B-190TB

1. Focalize a amostra com uma objetiva de baixa potência.
  2. Abaixar a platina.
  3. Coloque uma gota de óleo (fornecido) na área da amostra a ser observada. (Fig. 12)
- **Certifique-se de que não há bolhas de óleo. Bolhas de ar no óleo danificam a qualidade da imagem.**
  - Para verificar a existência de bolhas: remova uma ocular, abra totalmente o diafragma de abertura e observe a pupila de saída da objetiva. (A pupila deve ser circular e brilhante).
  - Para remover as bolhas, mova suavemente o nariz para a direita e para a esquerda para mover a objetiva de imersão algumas vezes e permitir que as bolhas de ar se movimentem.
4. Inserir objetiva de imersão.
  5. Retorne a mesa ao ponto de focagem superior e obtenha um foco ideal usando o botão de focagem fina.
  6. Após a utilização, retire cuidadosamente o óleo com uma toalha de papel macia ou um papel óptico ligeiramente humedecido com uma mistura de éter etílico (70%) e álcool etílico absoluto (30%).
- **O óleo de imersão, se não for limpo imediatamente, pode cristalizar, criando uma camada semelhante à de vidro. Nesta situação a observação do espécime seria difícil (mesmo que não impossível) devido à presença de uma espessura adicional sobre o objetivo.**



## 8.8 Diafragma de abertura

- O valor de abertura numérica (A.N.) do diafragma de abertura afecta o contraste da imagem. Aumentar ou diminuir este valor em função da abertura numérica da objectiva altera a resolução, o contraste e a profundidade de campo da imagem. Mova a alavanca do diafragma ① (Fig. 20) para a direita ou para a esquerda para aumentar ou diminuir o valor A.N.
- Para amostras com baixo contraste, ajuste o valor da abertura numérica para cerca de 70%-80% do A.N. da lente. Se necessário, remova uma ocular e, olhando para o suporte da ocular vazio, ajuste o anel do condensador até obter uma imagem como na Fig.. 21.

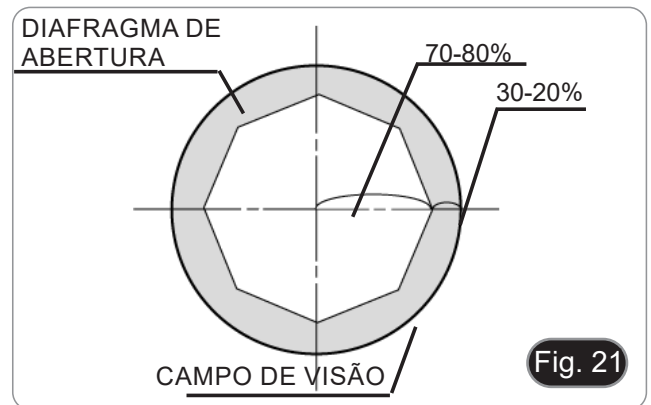

## 8.9 Utilização do polarizador (opcional)

1. Remova a amostra da platina.
2. Olhando para dentro das oculares, gire o polarizador até atingir a posição mais escura.
3. Uma vez alcançado o escuro (posição "extinção" ou "Nicol cruzado") é possível iniciar a observação.

## 9. Microfotografia

### 9.1 Câmaras com lente de projecção

1. Remover as tampas de poeira da câmara e da lente de projecção.
2. Aparafusar a lente de projecção à rosca da câmara. (Fig. 22)

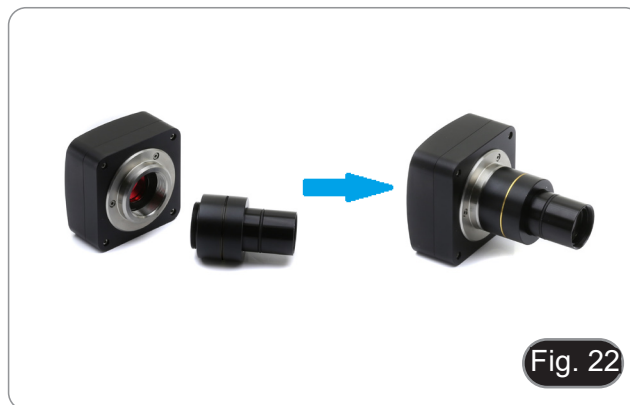

Fig. 22

3. Insira a extremidade da lente de projecção no tubo fotográfico. (Fig. 23)



Fig. 23

### 9.2 Câmeras Reflex

1. Aparafusar o anel "T2" (não fornecido) na extremidade da lente de projecção (M-173), depois ligar todo o conjunto à câmara SLR. (Fig. 24)



Fig. 24

2. Montar tudo no tubo fotográfico. (Fig. 25)



Fig. 25

---

## 10. Usando o software e a cabeça digital

A câmara dentro da cabeça digital é gerida pelo software PROVIEW.

Para instruções de utilização do software, por favor consulte o manual de instruções específico.

O manual pode ser baixado usando o código QR disponível neste manual ou usando o website.

A versão PDF do manual pode ser encontrada sob o nome:

*OPTIKA - B-150D - B-190TB - B-290TB Software Setup - Instruction manual - EN IT ES FR DE PT.*

## 11. Manutenção

### Ambiente de trabalho

Recomenda-se de utilizar o microscópio em um ambiente limpo e seco, sem o risco de colisões, a uma temperatura entre 0°C e 40°C e com uma humidade relativa máxima de 85% (em ausência de condensação). Recomenda-se o uso de um desumidificador, se necessário.

### Antes e depois da utilização do microscópio



- Manter o microscópio sempre em posição vertical quando se o desloca.
- Certificar-se além disso que as partes móveis, por exemplo os oculares, não caiam.
- Não manusear sem precauções e não usar força inútil no microscópio.
- Não tentar fazer qualquer reparação por si próprio.
- Depois do uso desligar imediatamente a lâmpada, cobrir o microscópio com a sua protecção anti-pó fornecida e mantê-lo em um lugar seco e limpo.

### Precauções para um uso seguro



- Antes de ligar a fonte de alimentação à rede eléctrica certificar-se que a tensão local seja adequada à do aparelho e que o interruptor da lâmpada esteja posicionado no off.
- Seguir todas as precauções de segurança da zona na qual se trabalha.
- O aparelho é aprovado segundo as normas de segurança CE. Os utilizadores têm, de qualquer modo plena responsabilidade sobre a utilização em segurança do microscópio.

### Limpeza das lentes

- Caso as lentes necessitem de ser limpas, utilizar em primeiro lugar ar comprimido.
- Se não for suficiente usar um pano que não deixe fiapos, húmido com água e um detergente delicado.
- Em último caso é possível usar um pano humedecido com uma solução 3:7 de álcool etílico e éter.
- **Atenção: o álcool etílico e o etanol são substâncias altamente inflamáveis. Não usar junto a uma fonte de calor, faíscas ou junto a aparelhos eléctricos. As substâncias devem ser manuseadas em um lugar bem ventilado.**
- Não esfregar as superfícies de nenhuma lente com as mãos. As impressões digitais poderão danificar as lentes.
- Não desmontar as objetivas ou os oculares para tentar limpá-los.

Para um melhor resultado utilizar o kit de limpeza OPTIKA (ver catálogo).

Se for necessário enviar o microscópio ao fabricante para a sua manutenção, pede-se que seja utilizada a embalagem original.

## 12. Resolução de problemas

Reveja a informação na tabela abaixo para tentar solucionar problemas de operação.

PROBLEMA	CAUSA	SOLUÇÃO
<b>I. Secção Óptica:</b>		
O microscópio está ligado, mas o campo de visão é escuro.	A fonte de alimentação está desligada.	Conectar
	O brilho é muito baixo	Ajustar para um nível adequado
A sujidade e o pó podem ser vistos no campo de visão.	Sujeira e pó na amostra	Limpar a amostra
	Sujeira e pó na ocular	Limpar a ocular
A imagem aparece duplicada	Diafragma de abertura demasiado fechado	Abra um pouco o diafragma
Baixa qualidade de imagem. <ul style="list-style-type: none"> <li>• A imagem não é boa.</li> <li>• Baixo contraste.</li> <li>• Não são detalhes afiados.</li> <li>• Reflexões na imagem</li> </ul>	O revólver está numa posição incorrecta	Gire o revólver para o clique
	Diafragma de abertura demasiado aberto ou demasiado fechado	Ajuste o diafragma
	As lentes (oculares e lentes) estão sujas	Limpar bem todos os componentes ópticos
	Para observações em luz transmitida, a espessura da lamela não deve exceder 0,17mm.	Use uma lamela de 0,17mm de espessura
	O foco não é homogêneo	A prateleira não é plana. Mova a amostra até encontrar a posição ideal
Um lado da imagem não está em foco.	O revólver está numa posição incorrecta	Gire o revólver para o clique
	A amostra não está bem posicionada (inclinada)	Coloque a amostra na platina.
	A qualidade óptica do suporte de vidro é fraca	Use um slide de melhor qualidade
<b>II. Secção Mecânica:</b>		
O botão macrométrico é difícil de rodar	Anel de ajuste da tensão demasiado apertado	Desapertar o anel de ajuste da tensão
A focagem é instável	Anel de ajuste da tensão muito solto	Aperte o anel de ajuste da tensão
<b>III. Secção elétrica</b>		
O LED não acende.	O instrumento não é alimentado	Verifique a ligação do cabo de alimentação
O brilho é insuficiente	O brilho é ajustado para baixo	Ajustar o brilho
Luzes intermitentes	O cabo de alimentação não está bem ligado	Verificar a ligação do cabo
<b>IV. Tubo de visão</b>		
O campo de visão é diferente para cada olho.	A distância interpupilar não está correcta	Ajuste da distância interpupilar
	A correção dióptrica não é correcta	Ajuste da correção dióptrica
	A técnica de visão não está correcta, e o operador esforça a visão	Quando você olhar para a amostra, não focalize seu olhar em um único ponto, mas olhe para todo o campo de visão disponível. Periodicamente olhe para longe e olhe para um ponto distante, depois volte a analisar a amostra
<b>V. Microfotografia</b>		
A borda da imagem não está em foco	Até certo ponto isto é inerente à natureza dos objectivos acromáticos	Para minimizar o problema, defina o diafragma de abertura para a melhor posição
Aparecem manchas de luz na imagem	A luz difusa entra no microscópio através das oculares ou através do visor da câmara	Cubra as oculares e o visor com um pano escuro



## Eliminação

Art. 13 Dlsg 25 de Julho de 2005 N°151. “De acordo com as Directivas 2002/95/CE, 2002/96/CE e 2003/108/CE relativas à redução do uso de substâncias perigosas em equipamentos eléctricos e electrónicos e à eliminação de resíduos.



O símbolo do cesto no equipamento ou na sua caixa indica que o produto no final da sua vida útil deve ser recolhido separadamente dos outros resíduos. A recolha separada deste equipamento no final da sua vida útil é organizada e gerida pelo produtor. O utilizador terá de contactar o fabricante e seguir as regras que adoptou para a recolha de equipamentos fora de uso. A recolha dos equipamentos para reciclagem, tratamento e eliminação compatível com o ambiente ajuda a prevenir possíveis efeitos adversos no ambiente e na saúde e promove a reutilização e/ou reciclagem dos materiais dos equipamentos. O descarte inadequado do produto envolve a aplicação de sanções administrativas previstas na legislação em vigor.

Optika S.p.A.



**New York  
Microscope  
Company**

Microscope Experts since 1979

100 Lauman Lane, Suite A, Hicksville, NY 11801  
Tel: (877) 877-7274 | Fax: (516) 801-2046  
Email: [Info@nyscopes.com](mailto:Info@nyscopes.com)  
[www.microscopeinternational.com](http://www.microscopeinternational.com)

## **OPTIKA® S.r.l.**

Via Rigla, 30 - 24010 Ponteranica (BG) - ITALY Tel.: +39 035.571.392  
[info@optikamicroscopes.com](mailto:info@optikamicroscopes.com) - [www.optikamicroscopes.com](http://www.optikamicroscopes.com)

### **OPTIKA® Spain**

[spain@optikamicroscopes.com](mailto:spain@optikamicroscopes.com)

### **OPTIKA® USA**

[usa@optikamicroscopes.com](mailto:usa@optikamicroscopes.com)

### **OPTIKA® China**

[china@optikamicroscopes.com](mailto:china@optikamicroscopes.com)

### **OPTIKA® India**

[india@optikamicroscopes.com](mailto:india@optikamicroscopes.com)

### **OPTIKA® Central America**

[camerica@optikamicroscopes.com](mailto:camerica@optikamicroscopes.com)